

SIP-телефон SIP-T48S

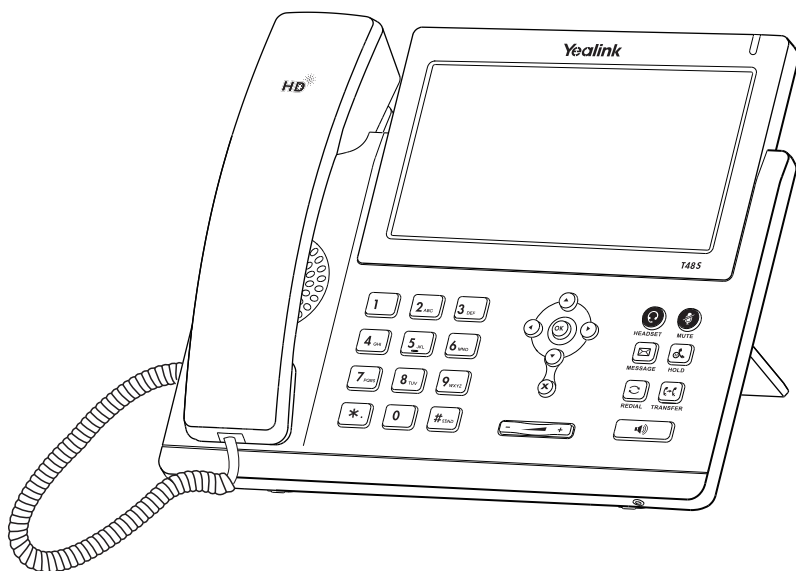

Краткое руководство

Комплектация

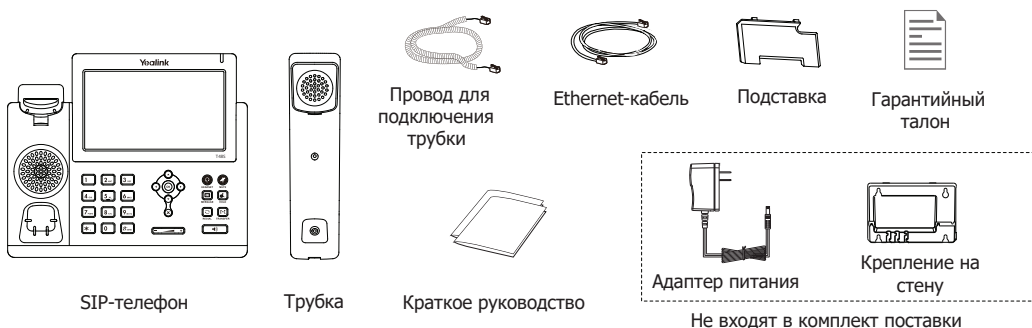

Установка телефона

1. Прикрепите подставку как показано на рисунке:

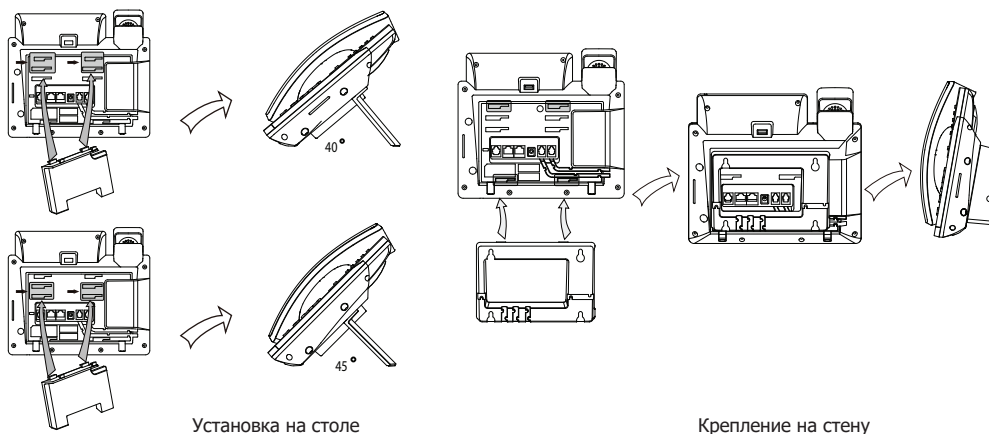

2. Подключите трубку и/или гарнитуру как показано на рисунке:

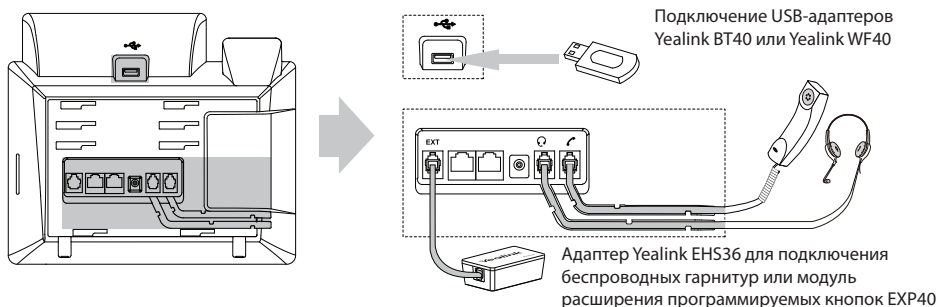

Примечание: для подключения USB-адаптеров, Yealink EHS36 и модулей расширения программируемых кнопок EXP40 воспользуйтесь инструкцией на сайте или инструкцией, поставляемой в комплекте к подключаемому устройству.

3. Подключите сеть и питание:

Подключить локальную сеть и питание можно двумя способами. При выборе проконсультируйтесь с системным администратором.

Подключение компьютера через порт PC (при необходимости)

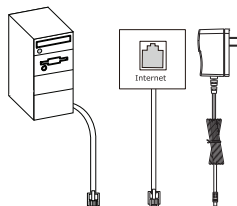

Адаптер питания DC 5В, 2А



Ⓐ

Подключение через адаптер питания

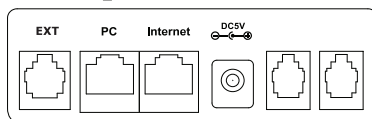

Ⓑ

Подключение через PoE - питание по сети Ethernet

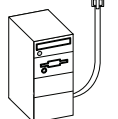
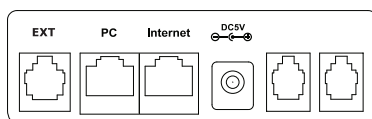

Подключение компьютера через порт PC (при необходимости)

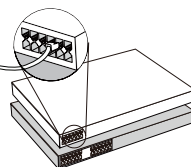

Подключение к коммутатору с портами PoE (IEEE 802.3af)

Примечание 1: в линиях с поддержкой PoE (Power over Ethernet - питание по сети Ethernet) подключать адаптер питания категорически запрещено!

Примечание 2: Используйте адаптер питания от производителя. Используя другой адаптер питания, Вы можете повредить SIP-телефон и будете лишены гарантии изготовителя!

Загрузка

После включения телефона начнется процесс загрузки операционной системы.
После загрузки необходимо выполнить настройки с помощью экранного меню или веб-интерфейса устройства.

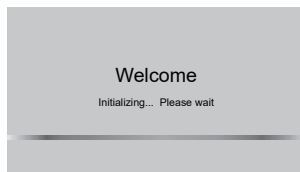

Настройка с помощью веб-интерфейса

Нажмите на телефоне кнопку **[ОК]** для перехода в меню “Статус”. Посмотрите IP-адрес телефона. Для входа в веб-интерфейс введите этот адрес в строку веб-браузера (например: <http://192.168.3.130>).

Логин/пароль по умолчанию: **admin/admin**.

Примечание: чтобы зайти в веб-интерфейс устройства убедитесь, что находитесь с ним в одной локальной сети (для примера, 192.168.3.x). Проконсультируйтесь с администратором сети или с технической поддержкой провайдера.

Настройка сетевых параметров: закладка **Сеть** → **Основные** → **Настройка IPv4**

- **DHCP:** режим автоматического получения сетевых настроек от DHCP-сервера (используется по умолчанию).
- **Статический IP-адрес:** режим статического IP-адреса. Все сетевые настройки (IP-адрес, маска подсети, шлюз и DNS-сервера) вносятся вручную в соответствующие поля.
- **PPPoE:** необходимо указать параметры PPPoE (имя пользователя и пароль).

Настройка учетной записи: закладка **Аккаунт** → **Аккаунт X** (X=1-16)

Параметры:

Статус регистрации:	Статус регистрации на SIP-сервере.
Аккаунт:	Включить/Отключить текущую учетную запись.
Лейбл:	Название учетной записи, которое отображается на дисплее телефона.
Отображаемое имя:	Используется в качестве Caller ID.
Имя регистрации:	Идентификационное имя (часто совпадает с учетным именем).
Имя пользователя:	SIP-номер, SIP ID или учетное имя.
Пароль:	Пароль учетной записи.
SIP-сервер:	IP-адрес или доменное имя SIP-сервера.

Иконки отображения статуса регистрации на экране телефона:



Зеленый

учетная запись
зарегистрирована



Серый

ошибка регистрации



Желтый

процесс регистрации

Настройка с помощью клавиатуры телефона

Сетевые настройки:







- Нажмите экранную кнопку **[Меню]**
- Кнопками навигации выберите пункт Система → Сеть → Internet-порт,
- Введите необходимые настройки в пункте IPv4 (или IPv6 при необходимости).

Настройки учетной записи:

- Нажмите кнопку **[Меню]**
- Кнопками навигации выберите пункт Система → Аккаунты → Аккаунт X (X=1-16),
- Введите необходимые настройки в одну из трех учетных записей.

Примечание: чтобы внести изменения в настройки сети и учетной записи требуется авторизоваться в телефоне как администратор. Для этого необходимо ввести пароль при входе в меню “Система” (по умолчанию: **admin**)

Управление с помощью Touch Screen

- Для входа в главное меню нажмите 
- Для возврата к начальному экрану нажмите кнопку 
- Для возврата в предыдущее меню нажмите 
- Для выбора меню или элемента просто нажмите на соответствующее изображение
- Для того, чтобы перелистывать страницы нажмите  или  на экране
- Для того, чтобы пролистать элементы в списке нажмите  или  на клавиатуре

Простейшие операции

Исходящие вызовы

Обычный вызов

Снимите трубку, наберите номер на клавиатуре телефона и нажмите [Вызов]

Громкая связь

1. Нажмите кнопку  в режиме ожидания
2. Наберите номер на клавиатуре телефона и нажмите [Вызов]



Гарнитура

1. Нажмите кнопку  для включения режима работы с гарнитурой
2. Наберите номер на клавиатуре телефона и нажмите [Вызов]

Примечание: во время разговора можно переключаться между режимами, нажимая кнопки режима гарнитуры или громкой связи или просто поднимая трубку.

Входящие вызовы

Для принятия вызова можно воспользоваться одним из следующих способов:

- Поднимите трубку
- Нажмите кнопку  для принятия звонка в режиме громкой связи
- Нажмите кнопку  для принятия звонка в режиме использования гарнитуры





Примечание: Вы можете проигнорировать звонок, нажав кнопку Тихо, или отклонить звонок, нажав кнопку [Отклонить]

Завершить звонок



Для завершения вызова можно воспользоваться одним из следующих способов:

- Положите трубку или нажмите кнопку [Завершить]
- В режиме громкой связи нажмите  или нажмите кнопку [Завершить]
- В режиме использования гарнитуры нажмите кнопку [Завершить]

Повторный набор номера

- Нажмите , чтобы открыть список последних набранных номеров, кнопками   выберите нужный номер и нажмите кнопку [Вызов]
- Нажмите дважды кнопку , чтобы вызвать последний набранный номер

Отключение микрофона

- Нажмите  для отключения микрофона во время разговора
- Еще раз нажмите  для включения микрофона

Удержание вызова

Для постановки вызова на удержание:



- Нажмите  во время разговора

Для снятия вызова с удержания:



- Если на удержании только один вызов нажмите еще раз кнопку  или кнопку [**Возврат**] для снятия с удержания
- Если на удержании несколько вызовов, для выбора активного звонка нажмите на него на экране

Трансфер (перевод вызова)



Слепой трансфер

1. Нажмите  или кнопку [**Трансфер**] во время активного разговора. Звонок поставится на удержание
2. Наберите номер для трансфера
3. Нажмите  или кнопку [**Трансфер**] для завершения перевода звонка

Полуавтоматический трансфер

1. Нажмите  или кнопку [**Трансфер**] во время активного разговора. Звонок поставится на удержание
2. Наберите номер для трансфера и нажмите кнопку  для вызова абонента
3. Нажмите  или кнопку [**Трансфер**] для завершения перевода звонка, когда услышите гудки дозвона

Сопроводительный трансфер

1. Нажмите  или кнопку [**Трансфер**] во время активного разговора. Звонок поставится на удержание
2. Наберите номер для трансфера и нажмите кнопку  для вызова абонента
3. Предупредите абонента о переводе на него другого вызова и повторно нажмите  или кнопку [**Трансфер**] для завершения перевода звонка

Переадресация вызова

Для включения переадресации на заданный номер выполните следующее:

1. Нажмите [**Меню**] для входа в главное меню и выберите **Функции/Переадресация**
2. Кнопками навигации выберите тип переадресации:
 - Всегда:** безусловная переадресация всех вызовов
 - Когда занято:** переадресация при занятости телефона
 - Нет ответа:** переадресация, когда телефон не отвечает
4. Выберите **Вкл**
5. Укажите номер для переадресации в поле **Номер**
6. Выберите таймаут вызова для переадресации "**Нет ответа**" в поле **Ожидать (сек)**
7. Нажмите **Сохранить**

Конференция

1. Нажмите [**Конференция**] во время активного разговора. Звонок поставится на удержание
2. Наберите второй номер и нажмите кнопку [**Вызов**]
3. Когда второй абонент ответит, еще раз нажмите [**Конференция**]
4. Для разрыва конференции достаточно просто положить трубку.

Примечание: вы можете разбить конференцию на отдельные разговоры, нажав кнопку [**Разрыв**]



Голосовая почта

При получении сообщения на экране отображается значок сообщения , и индикатор питания медленно мигает красным. Для прослушивания голосового сообщения:

1. Нажмите  для подключения к голосовой почте
2. Следуйте указаниям голосового меню

Элементы управления

История вызовов

1. Нажмите кнопку **[История]**  в режиме ожидания для просмотра списков звонков
2. Кнопками на экране ▲ ▼ или кнопками (←) (→) на клавиатуре можно перелистывать список. Выберите запись и нажмите кнопку  для входа в дополнительное меню и одно из действий:
 - Нажмите **[Вызов]** для вызова номера
 - Нажмите **[Добавить]** для добавления номера в записную книгу
 - Нажмите **[Редактировать]** для редактирования номера перед вызовом или сохранением
 - Нажмите **[Черный список]** для добавления номера в Черный список
 - Нажмите **[Удалить]** для удаления записи из истории

Контакты

Для добавления контакта:

1. Нажмите кнопку **[Контакты]**  в режиме ожидания и выберите нужную книгу
2. Нажмите кнопку **[Добавить]**
3. Введите имя контакта, номера и аккаунт, через который совершать вызов данному абоненту
4. Нажмите **[Сохранить]**

Для изменения контакта:



1. Нажмите кнопку **[Контакты]** в режиме ожидания и выберите нужную книгу
2. Выберите контакт и нажмите кнопку 
3. Измените информацию
4. Нажмите **[Сохранить]**

Для удаления контакта:

1. Нажмите кнопку **[Контакты]** в режиме ожидания и выберите нужную книгу
2. Выберите контакт и нажмите кнопку 
3. Нажмите на кнопку **[Удалить]**
4. Нажмите **[ОК]** на вопрос "Удалить контакт?"

Примечание: добавлять контакты можно с помощью меню **[История]**

Регулировка громкости

1. Нажмите кнопку  во время разговора для регулировки громкости используемого устройства (трубки, громкой связи или гарнитуры)
2. Нажмите кнопку  в режиме ожидания для регулировки громкости мелодии звонка

Мелодия вызова (рингтон)

1. Нажмите **[Меню]** для входа в главное меню и выберите **Телефон/Звук/Мелодия вызова** и выберите нужную мелодию вызова
2. Нажмите кнопку **[Сохранить]**

Утилизация устройства



В конце срока службы изделие нельзя выбрасывать вместе с обычным хозяйственным мусором, а следует отнести в пункт приема на утилизацию электрического и электронного оборудования. На это указывает специальный символ, инструкция по эксплуатации и/или маркировка на упаковке.

Некоторые из материалов, используемых при производстве изделия, могут быть переработаны, если их доставить в пункт приема.

Если Вам необходима информация о месте расположения пунктов приема на утилизацию, свяжитесь с органами местной власти.

Назначение устройства

Абонентское оборудование (SIP-телефон) для подключения к телефонной сети через линии широкополосного доступа (Ethernet) по протоколу SIP.

Технические характеристики

- Цветной сенсорный 7" LCD-экран с разрешением 800x480 точек и глубиной цвета 24 бита.
- Два Gigabit порта RJ45 (режим Bridge).
- Разъем USB 2.0 для подключения USB-адаптеров и USB-носителей.
- Разъем для гарнитуры RJ9 (4P4C).
- Разъем RJ12 (6P6C) для подключения дополнительных модулей и адаптеров (Yealink EXP40, EHS36).
- Возможность крепления на стену с помощью кронштейна (не входит в комплект поставки).
- Изменяемый угол наклона (2 положения).
- Питание: DC 5В, 2А.
- Поддержка PoE (Power over Ethernet, 802.3af) Class 3.
- Потребление (DC): 2.23-7.29 Вт.
- Потребление (PoE): 3.19-10.78 Вт.
- Рабочая температура: 0°~40°.
- Размеры(ДхШхВхГ): 266x226x185x54 мм
- Вес: 1,087 кг.
- Цвет: черный.
- Клавиатура с русскими и английскими буквами.
- 29 экранных клавиш со световой индикацией с возможностью программирования.
- 4 контекстно-зависимые динамически программируемые XML-экранные клавиши.
- 6 навигационных клавиш с возможностью перепрограммирования.
- Клавиши регулировки громкости.
- 2 функциональные клавиши с возможностью перепрограммирования: перевод звонка, удержание;
- 1 функциональная клавиша со светодиодами с возможностью программирования: отключение звука;
- 2 функциональные клавиши без возможности перепрограммирования: повторный набор номера, доступ к голосовой почте.
- 2 функциональные клавиши со светодиодами без возможности программирования: гарнитура, громкая связь.