



Calisto P540 USB телефон

Руководство пользователя

Введение

Благодарим за приобретение USB телефона Calisto P540. В данном руководстве содержатся инструкции по установке и эксплуатации устройства. Перед использованием устройства ознакомьтесь с буклетом "Инструкция по безопасности" для получения информации по безопасной эксплуатации.

Комплект поставки и описание



Телефонная трубка

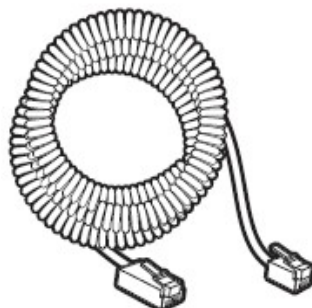

Кабель для подключения
Телефонной трубки



USB телефон

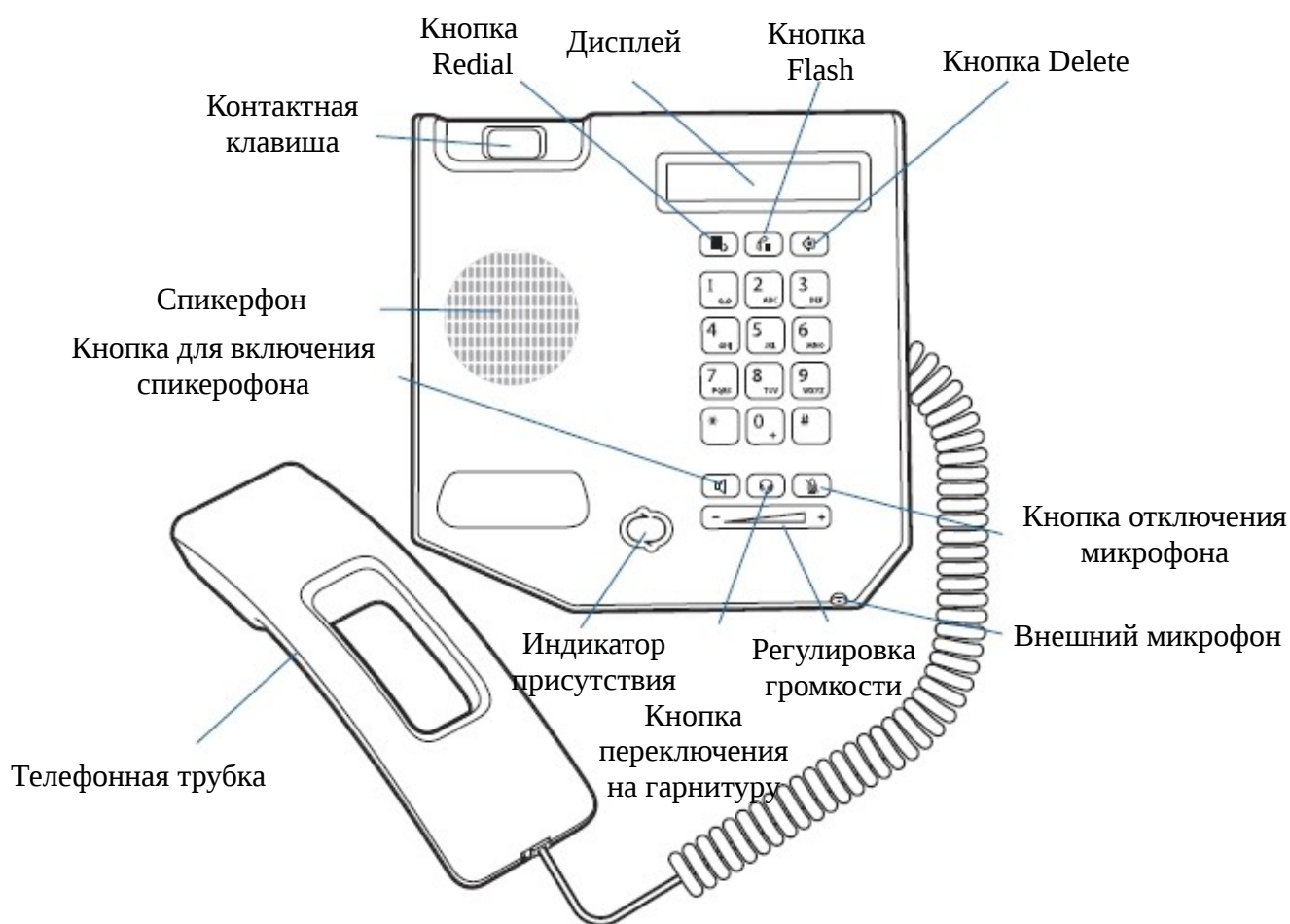

Установка и подключение

Подключение P540-M к ПК

Подключите один конец витого телефонного кабеля к USB телефону (1), а другой конец подсоедините к телефонной трубке (2). Затем подключите USB кабель от P540-M к USB порту вашего ПК.

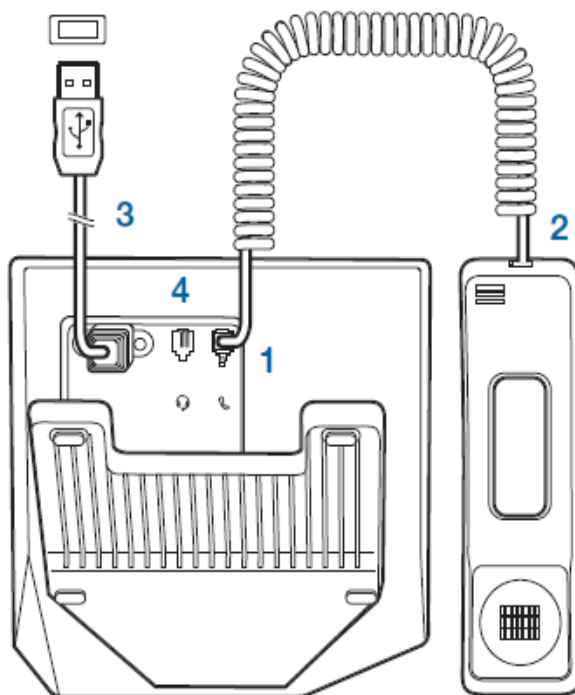

Примечание После подключения телефона P540-M к компьютеру, в нижнем правом углу рабочего стола системы Windows должно всплыть окно об обнаружении нового устройства.

Примечание Питания телефона P520-M осуществляется через его USB подключение.

Первое подключение

Для определения P540-M коммуникатором Microsoft Office Communicator 2007 R2, просто подключите этот USB телефон к компьютеру, на котором запущен Microsoft Office Communicator 2007 R2. Коммуникатор автоматически определит это устройство и начнет использовать его по умолчанию.

Необходимая системная конфигурация

- Windows Vista® Service Pack 1 или Windows® XP Professional Service Pack 3
- Телефон P540-M работает с Microsoft Office Communicator 2007 R2 version 3.5.6907.37 или иным софтом, совместимым с данным устройством

Примечание Данный USB телефон работает только тогда, когда он подключен к компьютеру.

Программное обеспечение

Для корректной работы, ваш P540-M должен быть подключен к компьютеру, на котором установлен Microsoft Office Communicator 2007 R2 версии 3.5.6907.37 или выше.

Для определения версии Microsoft Office Communicator на вашем компьютере:

1. Находясь в Microsoft Office Communicator, нажмите на кнопку «Показать Меню («Show Menu»), расположенную в верхнем правом или левом углу (расположение этой кнопки зависит от выбранного языка интерфейса).
2. Нажмите на кнопку «Справка («Help»)» и далее нажмите на кнопку «О программе» («About»). Кнопка «Справка («Help»)» может быть расположена в верхнем правом или левом углу, в зависимости от выбранного языка интерфейса.

Примечание Для корректной работы, ваш P540-M должен быть подключен к компьютеру, на котором установлен Microsoft Office Communicator 2007 R2 версии 3.5.6907.37 или выше.

Версия 3.5.6907.37 Communicator 2007 R2 содержит необходимый пакет исправлений для корректной работы с телефоном P540-M. Последующие ссылки на Microsoft Office Communicator 2007 R2 в данном документе означают эту или более позднюю версию. Вы можете установить Microsoft Office Communicator 2007 R2 исправление KB по ссылке <http://go.microsoft.com/fwlink/?LinkID=147547>

Что Вы должны знать об особенностях своего телефона

Функциональная часть Plantronics P540-M состоит из дисплея, клавиатуры (наборного поля) и светового индикатора. В этом разделе приводится обзор этих функциональных частей и общих задач, которые они выполняют.



На лицевой части телефона расположен дисплей, наборное поле и световой индикатор

Телефон P540-M обладает двухстрочным дисплеем, который отображает ваше имя и текущую дату на первой строке, и статус с временем на второй, когда вы подключены к Microsoft Office Communicator. Информация на дисплее будет отображаться на языке, установленном в настройках Microsoft Office Communicator, за исключением даты и времени. Дата и время берутся из настроек Вашей операционной системы

Дисплей будет подсвечиваться в любом из следующих случаев:

- Во время разговора
- Вы меняете настройки P540-M при помощи кнопок, расположенных на лицевой части телефонного аппарата.
- Microsoft Office Communicator взаимодействует с телефоном. Например, Microsoft Office Communicator посылает контактную информацию телефону о входящем звонке.
- Приложения с вашего компьютера передают звук на телефон P540-M.

Дисплей погаснет после 30 секунд бездействия.

Предупреждение Дисплей не является сенсорным, и любые нажатия на него могут привести к его повреждению.

Клавиатура

Клавиатура обеспечивает быстрый доступ к дополнительному функционалу телефона, помимо набора номера.

Кнопка Redial

При нажатии на эту кнопку происходит звонок по последнему набранному номеру

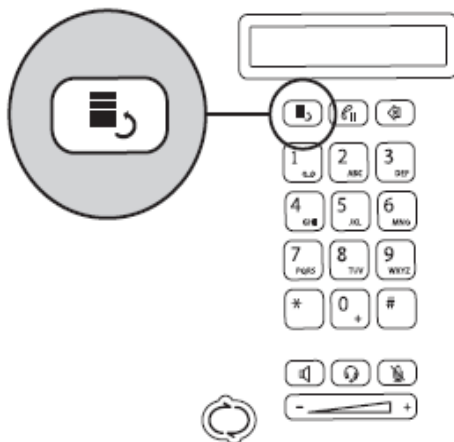

Кнопка Flash

Помещает текущий разговор на удержание (Hold)

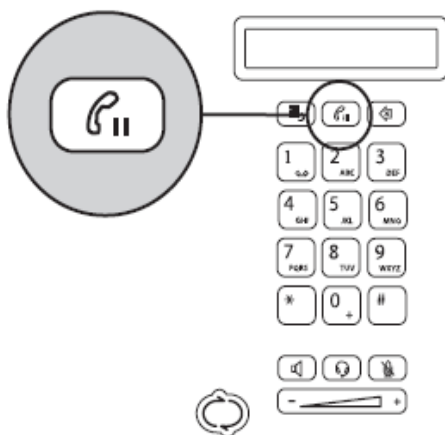

Кнопка Delete

Нажатие на эту кнопку удаляет последнюю цифру в набранном на дисплее телефонном номере.

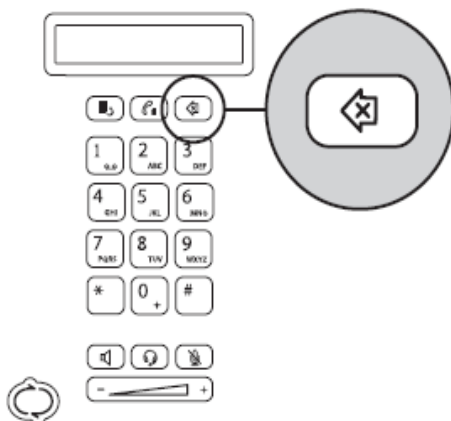

Голосовая почта

Для доступа к голосовой почте нажмите и удерживайте клавишу «1» нажатой в течение 1,5 секунды. Если у вас есть входящее голосовое сообщение, клавиша «1» будет подсвечена.

Настройки телефона

Для изменения настроек телефона, нажмите клавишу «5», когда на дисплее будет отображена заставка Plantronics.

Спикерфон

Для разговора по нему выберите спикер и микрофон телефона P540-M в настройках вашего соффона.

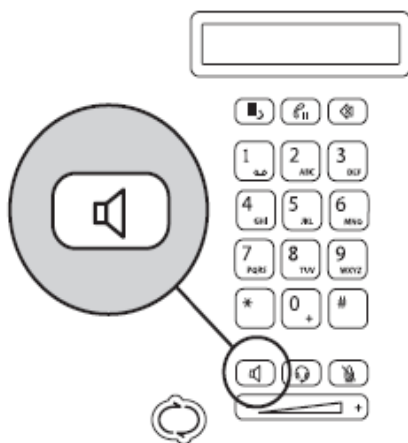

Гарнитуры

Для разговора через гарнитуру выберите её в настройках вашего соффона. (Перед этим вы должны подключить гарнитуру в порт для гарнитуры (4), изображенный на странице 3). P540-M работает с любой проводной гарнитурой H и HW- серии или беспроводной гарнитурой производства Plantronics.

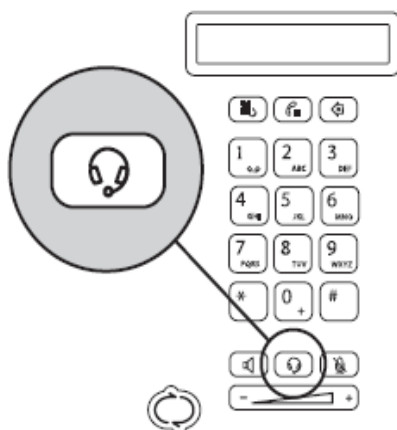

Отключение микрофона

Для отключения микрофона нажмите на кнопку с его зачеркнутым изображением

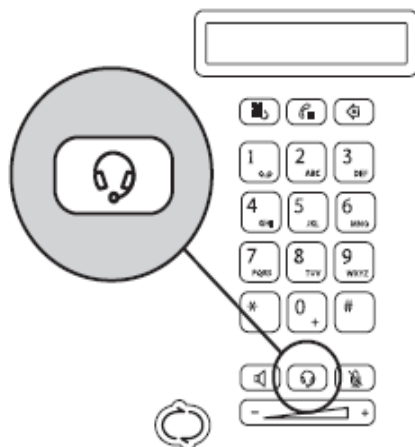

Изменение громкости

Для регулировки громкости нажимайте «+» или «-» на кнопке, изображенной ниже

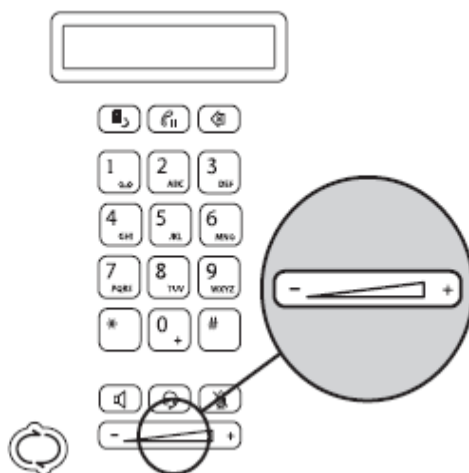

Световой индикатор

Световой индикатор показывает статус пользователя в Microsoft Office Communicator

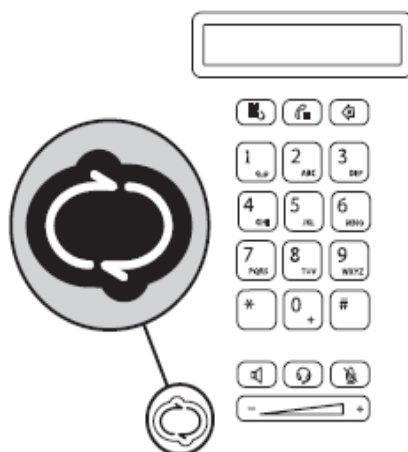



© 2010 Plantronics, Inc. All rights reserved. Plantronics, the logo design, Savi, and Sound Innovation are trademarks or registered trademarks of Plantronics, Inc. Microsoft, Windows and Vista are trademarks or registered trademarks of Microsoft Corporation. The Bluetooth word mark is owned by Bluetooth SIG, Inc. and any use of the mark by Plantronics is under license..

Patents US 5,210,791; Patents Pending.
XXXXXX-XX (01.09)

© 2011 ИМАГ. Все права защищены.