

Gigaset

C610 IP - C610 A IP

Поздравляем!

Купив продукцию Gigaset, вы выбрали марку, которая заботится об окружающей среде. Эта продукция упакована в экологически чистую упаковку!

Подробнее на сайте www.gigaset.com.



GIGASET. INSPIRING CONVERSATION.
MADE IN GERMANY

Gigaset C610/610A IP – ваш идеальный помощник

... с внушительными внутренними достоинствами. Большим цветным TFT дисплеем, удобной кнопочной панелью и четко скомпонованным меню очень легко пользоваться. При помощи Gigaset вы можете делать гораздо больше, чем просто говорить по телефону:

Порт Ethernet

Подключать Gigaset к Интернету и своему ПК через Ethernet. В Интернете можно пользоваться общедоступными и личными телефонными справочниками (→ **стр. 86**). Можно одновременно редактировать телефонные справочники в Gigaset и в ПК.

Телефонная книга на 150 записей vCards – назначенные встречи

Записывать телефонные номера и другие данные в местную телефонную книгу (→ **стр. 78**). Вносить в телефонную книгу памятные даты и устанавливать напоминания (→ **стр. 84**).

Использовать Gigaset в качестве офисной АТС

Зарегистрировать до шести трубок и использовать три автоответчика вашего Gigaset. Присваивать каждому устройству собственный номер телефона.

Gigaset легко конфигурировать благодаря мастерам настройки

Они помогают вам настроить VoIP-соединения телефона и назначить соединения приема и отправки зарегистрированным трубкам и (для Gigaset C610A IP) встроенным автоответчикам (→ **стр. 23**).

Входить в Интернет через Gigaset

Использовать свой телефонный информационный центр и получать из Интернета на дисплей данные, специально предназначенные для телефона (→ **стр. 116**).

Другая практическая информация

Переносить телефонную книгу из существующей трубки Gigaset (→ **стр. 82**), использовать программируемые кнопки и кнопки управления меню (→ **стр. 156**) для быстрого набора или прямого доступа к важнейшим функциям, возвращаться на пять секунд при прослушивании сообщений с автоответчика для повторения предыдущего прослушивания (→ **стр. 126**), использовать телефон для просмотра своей электронной почты (без ПК).

Охрана окружающей среды

Программа Gigaset Green Home — используя этот телефон, помните о сохранении окружающей среды. Сведения о наших изделиях ECO DECT вы можете получить на сайте www.gigaset.com/ru/service.

Gigaset C610/610A IP – ваш идеальный помощник





Дополнительную информацию о вашем телефоне смотрите на сайте www.gigaset.com/gigasetC610ip или www.gigaset.com/gigasetC610Aip.

После покупки телефона Gigaset, пожалуйста, зарегистрируйте его на сайте www.gigaset.com/ru/service – это позволит вам еще быстрее получать ответы на любые возникающие у вас вопросы или, если потребуется, гарантийное обслуживание!

Желаем вам получить удовольствие от использования нового телефона!

Внимание!

Чтобы изменить язык дисплея, действуйте следующим образом (→ **стр. 159**):

- ▶ Нажмите на кнопку управления справа .
- ▶ Нажмите на кнопку управления слева , чтобы выбрать значок , и подтвердите выбор **правой кнопкой управления меню**.
- ▶ Трижды нажмите на кнопку управления снизу  и подтвердите **правой кнопкой управления меню**.
- ▶ Нажимайте на кнопку управления снизу , пока не будет выбран нужный язык. Затем **нажмите правую кнопку управления меню**.

Как выглядит ваша трубка





- 1 Дисплей в состоянии готовности
- 2 Состояние зарядки аккумуляторов (→ [стр. 38](#))
- 3 Кнопки меню (→ [стр. 43](#))
- 4 Кнопка сообщений (→ [стр. 76](#))
Доступ к спискам вызовов и сообщений
Мигает: новое сообщение или новый вызов
- 5 Кнопка отбоя, кнопка включения/выключения
Окончание вызова
отмена;
возвращение назад на один уровень меню (нажать кратко);
возвращение в состояние готовности (нажать и удерживать);
включение/выключение трубки (в состоянии готовности нажать и удерживать)
- 6 Кнопка «#»
Блокирование/разблокирование кнопочной панели (в состоянии готовности нажать и удерживать);
переключение между прописными/строчными буквами и цифрами
- 7 Кнопка выключения микрофона (→ [стр. 63](#))
Выключение микрофона
- 8 Микрофон
- 9 Кнопка повторного вызова
- Консультационный вызов (нажать кратко)
- Вставление паузы при наборе (нажать и удерживать)
- 10 Кнопка «звездочка»
Активирование/деактивирование звонка (нажать и удерживать);
При открытом соединении: переключение между импульсным и тональным набором (нажать кратко)
Ввод текста: открыть таблицу специальных символов
- 11 Разъем для гарнитуры (→ [стр. 39](#))
- 12 Кнопка 1
Набор номера автоответчика (С610А IP только)/сетевого почтового ящика (нажать и удерживать)
- 13 Кнопка соединения
Мигает: входящий вызов;
прием вызова;
открытие списка повторного набора (нажать кратко);
открытие списка соединений (нажать и удерживать; → [стр. 52](#));
при подготовке SMS: отправка SMS
- 14 Кнопка громкой связи
Переключение между динамиком трубки и громкой связью
- 15 Кнопка управления (→ [стр. 42](#))
- 16 Интенсивность сигнала (→ [стр. 38](#))
Зеленый: Режим Eco Mode (→ [стр. 141](#)) активирован

Значки на дисплее

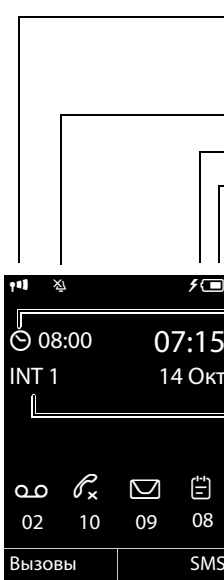
В зависимости от настройки и рабочего состояния телефона на дисплее появляются следующие значки:



Интенсивность сигнала  (→ [стр. 141](#))
или значок режима Eco+  (→ [стр. 141](#))

Звонок отключен (→ [стр. 165](#))

Аккумуляторы заряжаются (→ [стр. 38](#))

Состояние зарядки аккумуляторов (→ [стр. 38](#))





Будильник включен, время подачи сигнала установлено (→ [стр. 143](#))

Текущее время (→ [стр. 39](#))

Текущие день и месяц (→ [стр. 39](#))

Имя трубки (→ [стр. 155](#))

Число новых сообщений:

- ◆  в автоответчике/сетевом почтовом ящике (→ [стр. 73](#))
- ◆  в списке пропущенных вызовов (→ [стр. 76](#))
- ◆  в списке SMS (→ [стр. 103](#)) или сообщений электронной почты (→ [стр. 112](#))
- ◆  в списке пропущенных напоминаний (→ [стр. 77](#))

Сигнализация

Внешний вызов
(→ [стр. 56](#))



Будильник (→ [стр. 143](#))



Внутренний вызов
(→ [стр. 151](#))



Событие (→ [стр. 85](#))



Автоответчик
записывает (→ [стр. 126](#))



Как выглядит базовый блок

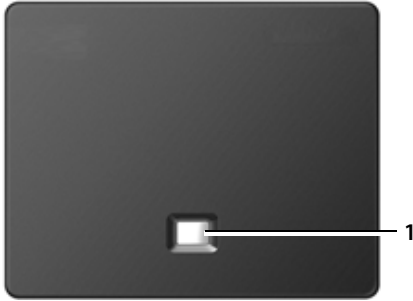

Кнопка базового блока

1 Кнопка пейджинга

Светится:

активно соединение локальной сети (телефон соединен с маршрутизатором)

Мигает:

передача данных по соединению локальной сети

Краткое нажатие:

включение пейджинга, вывод на трубку IP-адреса

Нажатие и **удержание**:

перевод базового блока в режим регистрации

Содержание

Gigaset C610/610A IP – ваш идеальный помощник	1
Как выглядит ваша трубка	3
Значки на дисплее	4
Как выглядит базовый блок	5
Правила техники безопасности	10
Первые шаги	12
Проверка содержимого упаковки	12
Подготовка трубки к работе	14
Установка базового блока	17
Подключение базового блока	18
Установка базового блока — мастер установки	23
Дата и время	39
Подключение гарнитуры к трубке (необязательно)	39
Крепление поясного зажима (необязательно)	39
Следующие шаги	40
Использование телефона	42
Кнопка управления	42
Кнопки меню	43
Кнопки кнопочной панели	43
Исправление неправильного ввода	43
Указания по использованию меню	44
Активация/деактивация трубки	45
Активация/деактивация блокировки кнопочной панели	45
Разъяснение инструкций в этом руководстве по эксплуатации	46
Дерево меню	48
Выполнение вызовов	52
Выполнение внешнего вызова	52
Окончание вызова	55
Временное переключение на тональный набор (DTMF)	55
Прием вызова и определение номера вызывающего абонента (российские услуги AON или CallerID)	56
Замечания по определению номера вызывающего абонента (CLIP)	60
IP-телефония через Gigaset.net	61
Gigaset HDSP – телефонная связь с великолепным качеством звука	62
Активирование/деактивирование режима громкой связи	63
Отключение микрофона трубки	63
Вызовы с использованием сетевых услуг	64
Настройка общих параметров для всех вызовов	64
Настройка параметров для следующего вызова	68
Настройка параметров во время внешнего звонка	68

Использование списков	72
Список повторного набора	72
Список входящих сообщений	73
Список автоответчика (только Gigaset C610A IP)	73
Списки вызовов	73
Открытие списков кнопкой сообщений	76
Список пропущенных напоминаний	77
Использование телефонных справочников	78
Локальный справочник телефонной трубки	78
Использование онлайн-справочников	86
Использование личного сетевого справочника	90
Использование справочника Gigaset.net	92
Экономичные вызовы	97
Определение планов набора	97
Включение номера в номер call-by-call	97
Вывод на дисплей продолжительности вызова	98
Отправка SMS (текстовых сообщений)	99
Написание и отправка SMS	99
Прием SMS	103
SMS с визитной карточкой (vCard)	106
Прием уведомлений посредством SMS	107
Настройка SMS-центра/определение линии отправки	108
Активирование/деактивирование подавления первого звонка	109
Активирование/деактивирование функции SMS	109
Поиск и устранение ошибок, связанных с SMS	110
Уведомления о поступлении электронной почты	111
Открытие списка входящей электронной почты	112
Просмотр заголовка и текста электронного сообщения	114
Просмотр адреса отправителя электронного сообщения	115
Удаление электронных сообщений	115
Инфо-Центр — постоянный доступ в Интернет	
с вашего телефона	116
Настройка информационных услуг	117
Запуск Инфо-Центра, выбор информационных услуг	120
Регистрация для доступа к индивидуальным информационным услугам ..	121
Управление Инфо-Центром	122
Доступ к услугам посредством быстрого набора	124
Вывод информации из Интернета в качестве экранной заставки	125
Управление автоответчиком базового блока Gigaset C610A IP .	126
Управление автоответчиком с трубки	127
Дистанционное управление	135

Использование сетевого почтового ящика	137
Активирование и деактивирование сетевого почтового ящика, ввод номеров	137
Настройка быстрого набора для автоответчика	138
ECO DECT	141
Настройка будильника	143
Использование трубки в качестве акустического контроля («радионяни», Babuphone)	144
Вызов одной кнопкой (кнопка вызова для ребенка)	147
Подключение и использование других трубок	148
Регистрация трубок	148
Отмена регистрации трубок	150
Поиск трубки, отыскание IP-адреса телефона («пейджинг»)	150
Изменение базового блока	151
Внутренние вызовы	151
Изменение имени внутреннего абонента	155
Изменение внутреннего номера внутреннего абонента	155
Настройка трубки	156
Быстрый доступ к функциям и номерам	156
Изменение языка дисплея	159
Настройка дисплея	159
Активирование/деактивирование автоответчика	161
Изменение громкости громкоговорителя / динамика трубки	162
Изменение сигналов вызова	163
Активирование/деактивирование информационных сигналов	166
Восстановление стандартных настроек трубки	166
Изменение системных настроек	167
Настройка даты и времени вручную	167
Защита от несанкционированного доступа	168
Настройка собственного кода зоны	168
Активирование/деактивирование музыки при ожидании соединения	169
Настройка IP-адреса базового блока в локальной сети	169
Настройка IP-соединений	171
Назначение соединений отправки и приема для внутренних абонентов ..	173
Обновление ПО телефона	175
Поддержка ретранслятора	176
Восстановление стандартных настроек базового блока	176
Запуск базового блока	178
Проверка MAC-адреса базового блока	178

Подключение телефона к офисной АТС	179
Виды набора и повторный вызов («флэш»)	179
Сохранение кода доступа (кода внешней линии)	180
Настройка пауз (стационарная линия)	181
Настройка телефона при помощи веб-конфигуратора	182
Соединение ПК с веб-конфигуратором телефона	183
Регистрация в веб-конфигураторе и выход из него	185
Структура страниц веб-конфигуратора	187
Меню веб-конфигуратора	192
Функции веб-конфигуратора	193
Служба сервиса и поддержки	211
Вопросы и ответы	212
Информация об обращении с IP-телефоном Gigaset, оборудованным NAT-маршрутизатором (выполняющим трансляцию сетевых адресов)	215
Коды состояния IP-телефонии	217
Проверка сервисной информации	220
Допуск к эксплуатации	221
УСЛОВИЯ ГАРАНТИЙНОГО ОБСЛУЖИВАНИЯ	222
Охрана окружающей среды	224
Приложение	226
Уход за вашим телефоном	226
Контакт с жидкостью	226
Технические характеристики	226
Ввод и редактирование текста	229
Основные термины	231
Принадлежности	243
Установка базового блока на стене	248
Установка зарядного устройства на стене	248
Индекс	249

Правила техники безопасности

Внимание!

Перед использованием телефона внимательно прочитайте инструкции по технике безопасности в руководстве по эксплуатации.

Объясните детям содержание инструкций и возможные опасности, связанные с использованием телефона.



Используйте только прилагаемый блок питания, как указано на нижней стороне базового блока или зарядного устройства.

Для подключения к стационарной линии и к локальной сети используйте только кабели, входящие в комплект, подключайте их только к специальным портам.



Используйте только **перезаряжаемые аккумуляторы**, которые отвечают **техническим требованиям** (→ **стр. 226**). Никогда не используйте обычные (одноразовые) аккумуляторы или аккумуляторы других типов, так как это опасно для здоровья и может привести к травмам.



Работающий телефон может воздействовать на находящееся поблизости медицинское оборудование. Следите за соблюдением технических требований в своих конкретных условиях (например, в кабинете врача).

Если вы используете медицинское устройство (например, кардиостимулятор), обратитесь к его изготовителю. Он сможет сообщить вам данные о восприимчивости устройства к воздействию внешних высокочастотных источников энергии. Технические характеристики этого изделия Gigaset см. в разделе «Приложение».



Не подносите телефон к уху обратной стороной при звонке или в режиме громкой связи. Это может привести к серьезному и хроническому ухудшению слуха.

Ваш Gigaset совместим с большинством продаваемых цифровых слуховых аппаратов. Однако нет гарантии идеальной работы со всеми слуховыми аппаратами.

Телефонная трубка может вызвать в слуховом аппарате помехи (неприятный шум или свист) или привести к его перезагрузке. Если вам потребуется помощь, обратитесь к продавцу слухового аппарата.



Не устанавливайте базовый блок или зарядное устройство в ванной или в душе. Базовый блок и зарядное устройство не водостойчивы (→ **стр. 226**).



Не пользуйтесь телефоном во взрывоопасных помещениях (например, окрасочных цехах).



Если вы передаете кому-либо свой телефон, обязательно передайте и инструкцию по эксплуатации.



Не используйте неисправный базовый блок или направьте его на ремонт в наш сервисный центр, так как он может создавать помехи в работе беспроводных устройств.

Внимание!

- ◆ Обратите внимание, что к аналоговому разъему TAE могут быть подключены только те оконечные приборы, которые работают внутри помещений.
- ◆ Не все функции, описанные в настоящей инструкции по эксплуатации, могут работать в вашей стране.
- ◆ Устройство не может работать при неисправности сети питания. Оно **не** сможет также передавать **экстренные вызовы**.

Первые шаги

Проверка содержимого упаковки



- 1 **Базовый блок** Gigaset C610 IP или C610A IP.
- 2 Один шнур питания для подключения базового блока к электрической розетке.
- 3 Один телефонный кабель для подключения базового блока к стационарной аналоговой линии (TAE RJ11, 6-полюсный; уплощенный) 3a или 3b, в зависимости от страны и оператора.
- 4 Один кабель Ethernet (локальная сеть) (кат. 5 с 2 модульными штекерами RJ45) для подключения базового блока к маршрутизатору (локальная сеть/Интернет).
- 5 **Одна трубка** Gigaset C610H.
- 6 Два аккумулятора для трубки (незаряженные).
- 7 Одна крышка отсека для аккумуляторов трубки.
- 8 Один поясной зажим для трубки.
- 9 Одно зарядное устройство для трубки.
- 10 Один блок питания для подключения зарядного устройства к электрической розетке.
- 11 Одно краткое руководство и компакт-диск.

Обновление ПО

Настоящее руководство содержит описание функций вашего телефона с программным обеспечением (ПО) версии 020 и выше.

При появлении новых или усовершенствованных функций для Gigaset вы можете загружать обновления ПО (→ **стр. 175**). Если обновление приводит к изменениям в работе вашего телефона, новая версия этого руководства по эксплуатации или необходимые изменения пользователя будут опубликованы в Интернете на сайте

www.gigaset.com.

Выберите на сайте изделие, чтобы открыть страницу, соответствующую вашему телефону, со ссылкой на руководство по эксплуатации.

Чтобы выяснить, какая версия ПО установлена в вашем телефоне,
→ **стр. 220**.

Подготовка трубки к работе

Дисплей защищен полимерной пленкой.
Снимите защитную пленку!

Установка аккумуляторов и крышки отсека для аккумуляторов

Внимание!

Gigaset Communications GmbH рекомендует использовать только перезаряжаемые аккумуляторы (→ стр. 226). Ни в коем случае не используйте обычные (неперезаряжаемые) аккумуляторы, так как при этом возникает серьезная угроза здоровью и опасность травмы. Например, возможно повреждение отсека для аккумуляторов или взрыв аккумуляторов. Кроме того, при использовании аккумуляторов, отличных от рекомендуемых, возможна неправильная работа или повреждение телефона.

- ▶ Вставляя аккумуляторы, следите за полярностью. Полярность указана в отсеке для аккумуляторов.

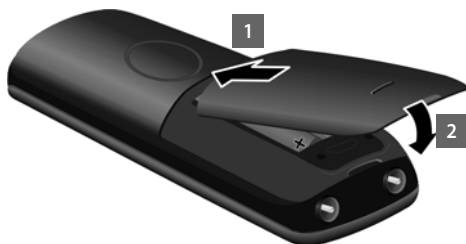

- ▶ Сначала вставьте верхний край **1** крышки отсека для аккумуляторов.
- ▶ Затем нажмите на крышку **2**, чтобы она со щелчком встала на место.

Чтобы снять крышку, например, для замены аккумуляторов,

- ▶ вставьте монету в углубление в корпусе и потяните крышку вверх.



Подключение зарядного устройства

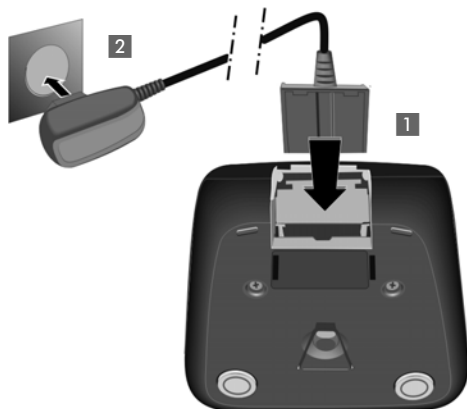

- ▶ Подключите плоский штекер от блока питания **1**.
- ▶ Вставьте блок питания в розетку **2**.

Чтобы отсоединить блок питания от зарядного устройства, нажмите кнопку фиксации **3** и отсоедините штекер **4**.

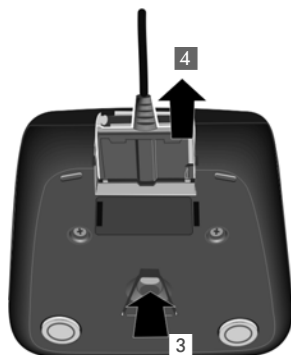

Установка трубки в зарядное устройство

- ▶ Установите трубку в зарядное устройство **дисплеем вперед**.

Каждая трубка регистрируется в базовом блоке на заводе. Вам не нужно снова регистрировать трубку. Если вы хотите зарегистрировать трубку на другом базовом блоке или использовать со своим базовым блоком другие трубки, вы должны будете выполнить регистрацию собственноручно → [стр. 148](#).

Чтобы подзарядить аккумуляторы, оставьте трубку в зарядном устройстве.

Внимание!

Устанавливайте трубку только в предназначенное для нее зарядное устройство.

Начальная зарядка и разрядка аккумуляторов

Для правильной индикации уровня заряда нужно сначала полностью зарядить и разрядить аккумуляторы.



- ▶ Установите трубку в зарядное устройство на **десять** часов.
- ▶ Затем извлеките трубку из зарядного устройства и не возвращайте, пока аккумуляторы не разрядятся полностью.

Внимание!

- ◆ После первой зарядки и разрядки аккумуляторов трубку можно устанавливать в зарядное устройство после каждого звонка.
- ◆ Обязательно повторяйте процедуру зарядки и разрядки, если аккумуляторы были извлечены из трубки и вставлены обратно.
- ◆ Во время зарядки аккумуляторы могут нагреваться. Это не опасно.
- ◆ По техническим причинам со временем емкость аккумуляторов уменьшается.

Установка базового блока

Базовый блок рассчитан на использование в закрытом сухом помещении при температуре от +5°C до +45°C.

- ▶ Базовый блок устанавливается в центральной точке здания.

Внимание!

Обратите внимание на радиус действия базового блока. Он составляет до 300 м вне помещения при отсутствии препятствий и до 50 м внутри помещения. Радиус действия уменьшается, если активирован **Режим Eco Mode** (→ **стр. 141**).

Обычно ножки телефона не оставляют следов на поверхности. Однако, учитывая многообразие мебельных лаков и полировок, невозможно полностью исключить такие следы.

Внимание

- ◆ Ни в коем случае не подвергайте телефон воздействию источников тепла, прямого солнечного света или других электрических приборов.
- ◆ Защищайте телефон Gigaset от влаги, пыли, агрессивных жидкостей и паров.

Подключение базового блока

Следующий рисунок иллюстрирует все возможные подключения базового блока. Отдельные соединения подробно описаны ниже. Чтобы иметь возможность звонить через стационарную линию и пользоваться IP-телефонией, вы должны подключить базовый к стационарной линии и к Интернету (см. следующий рис.).



Действуйте в следующем порядке:

- 1 Подключите телефонный провод и кабель питания к базовому блоку.
- 2 Подключите базовый блок к телефонной сети и к сети электропитания.
- 3 Для доступа в Интернет и настройки базового блока через веб-конфигуратор подключите базовый блок к маршрутизатору (через маршрутизатор и модем или через маршрутизатор со встроенным модемом).
- 4 Подключите ПК к маршрутизатору.

Затем вы можете подключить к трубке проводную гарнитуру.

1. Подключение телефонного провода и кабеля питания к базовому блоку

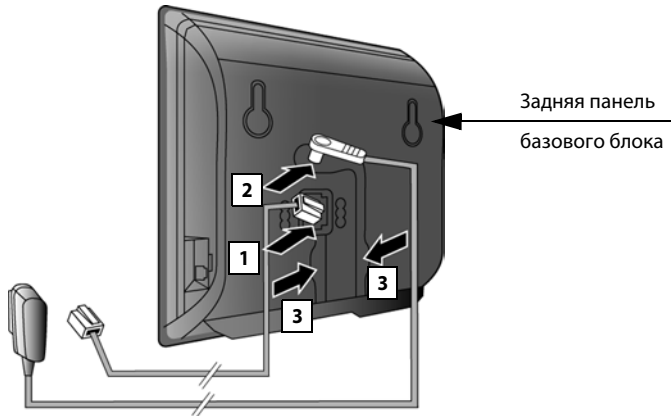

- 1 Вставьте телефонный кабель (соединительный кабель TAE со штекером RJ11) в нижнее соединительное гнездо сзади базового блока.
- 2 Вставьте кабель от блока питания в верхнее соединительное гнездо сзади базового блока.
- 3 Вдавите оба кабеля в соответствующие кабельные каналы.

Внимание

Используйте только **входящие в комплект поставки** шнур питания и телефонный кабель. Распайка контактов телефонных кабелей может быть различной (распайка контактов → [стр. 228](#)).

2. Подключение базового блока к стационарной линии и к сети электропитания

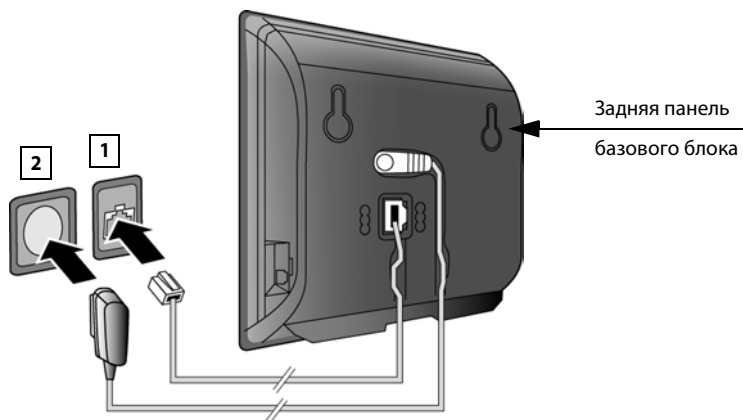

- 1 Вставьте телефонный кабель в гнездо стационарной линии.
- 2 После этого включите блок питания в электрическую розетку.

Внимание

Во время работы блок питания должен быть **постоянно включен в розетку** — телефон не работает без электропитания.

Теперь вы можете пользоваться своим телефоном для звонков по стационарной линии и можете принимать вызовы по своему номеру стационарной линии.

Gigaset C610A IP: На автоответчик базового блока записано стандартное приветствие для режима ответа и записи (→ [стр. 126](#)).

3. Подключение базового блока к маршрутизатору (Интернет)

Уведомление о защите данных

Когда устройство подключено к маршрутизатору, оно автоматически обращается к серверу поддержки Gigaset, облегчая вам настройку устройств и делая возможной связь для получения интернет-услуг.

В связи с этим каждое устройство раз в день посылает серверу следующую информацию, относящуюся к устройству:

- ◆ Серийный номер/номер устройства
- ◆ MAC-адрес
- ◆ Частный IP-адрес устройства Gigaset в локальной сети и номера его портов
- ◆ Название устройства
- ◆ Версия ПО

На сервере поддержки эта информация связывается с данными, относящимися к конкретному устройству.

- ◆ Номер телефона Gigaset.net
- ◆ Пароли, связанный с системой и относящиеся к устройству

Дополнительные сведения о сохранении данных услуги Gigaset.net можно найти на сайте

www.gigaset.net/privacy-policy

В базовом блоке предусмотрено подключение к локальной сети, которыми вы можете воспользоваться для соединения базового блока с маршрутизатором.

Соединение с маршрутизатором необходимо для IP-телефонии (VoIP — протокол передачи голоса через Интернет). На одном базовом блоке вы можете установить и настроить до 6 учетных записей (телефонных IP-номеров) от одного или нескольких операторов IP-телефонии.

Подключение к маршрутизатору необходимо также для следующих функций вашего телефона:

- ◆ Немедленное уведомление о появлении в Интернете нового ПО для вашего телефона.
- ◆ Синхронизация даты и времени на вашем телефоне с сервером времени в Интернете.
- ◆ Использование информационных услуг и (или) онлайн-справочников.

Если вы хотите настроить свой телефон через веб-конфигуратор, вы можете подключить к маршрутизатору также и ПК.

Для доступа в Интернет вам нужен маршрутизатор, подключенный к Интернету через модем (который может быть встроен в маршрутизатор).

Внимание!

Для IP-телефонии вам потребуется широкополосное интернет-соединение (например, DSL) с фиксированной оплатой (рекомендуется) или оплатой по трафику, и маршрутизатор, соединяющий телефон с Интернетом. Список рекомендуемых маршрутизаторов см. в Интернете:

www.gigaset.com/ru/service

Перейдите на страницу часто задаваемых вопросов (FAQ) и выберите свой IP-телефон Gigaset. В строке поиска введите, например, «Router» (маршрутизатор).

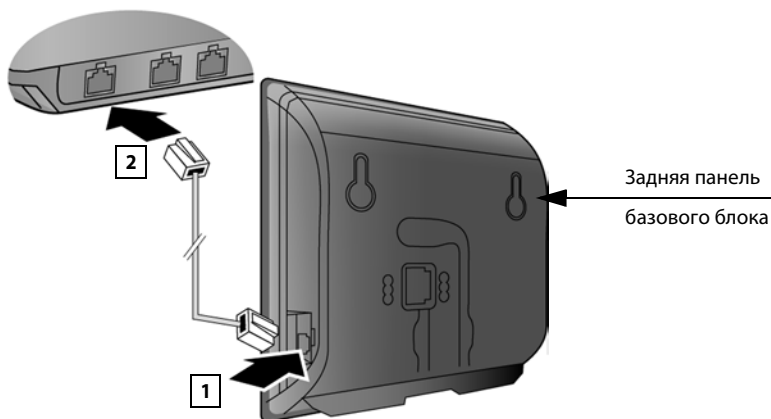

- 1 Вставьте штекер кабеля Ethernet (кат. 5 с 2 модульными штекерами RJ45 Western), входящий в комплект телефона, в разъем локальной сети (LAN) сбоку базового блока.
- 2 Затем вставьте второй штекер кабеля Ethernet в гнездо локальной сети на маршрутизаторе.

После подключения кабеля к телефону и маршрутизатору и включения маршрутизатора загорится подсветка кнопки на лицевой стороне базового блока (кнопки пейджинга).



Теперь вы можете устанавливать VoIP-соединения в сети Gigaset.net (→ стр. 61).

Установка базового блока — мастер установки

Автонастройка:

У некоторых операторов IP-телефонии процесс настройки VoIP-соединений автоматизирован. Оператор создает файл настройки со всеми данными, необходимыми для доступа к IP-телефонии (общими данными оператора IP-телефонии и данными вашего личного учетного счета). Этот файл помещается на сервер настройки в Интернете для загрузки в ваш телефон.

Оператор сообщает вам код настройки.

Мастер установки (→ [стр. 23](#)) на вашем телефоне в нужный момент дает вам указание ввести этот код. После этого все необходимые данные IP-телефонии загружаются в ваш телефон автоматически.

Файл настройки передается только по защищенному соединению (TLS-идентификация). Если TLS-идентификация не проходит, начинает мигать кнопка сообщений . Нажмите эту кнопку. Появится сообщение **Ошибка сертификата. Проверьте ваши сертификаты в конфигураторе сети**. Нажмите правую кнопку меню, чтобы подтвердить сообщение.

Войдите в веб-конфигуратор (→ [стр. 185](#)).

Веб-страница **Безопасность** (→ [стр. 198](#)) сообщит вам, почему не удалось установить защищенное соединение, и что вы можете сделать.

Если загрузить файл настройки не удастся (например, из-за недоступности сервера настройки), телефон продолжает пытаться установить связь, пока не произойдет успешная загрузка.

Если в телефоне еще не сформированы соединения IP-телефонии, вы можете запустить мастер установки. Мастер поможет вам выполнить все необходимые настройки.

Мастер установки состоит из двух отдельных мастеров.

- 1 Мастер IP
- 2 Мастер соединений

Запуск мастера установки



Когда аккумуляторы трубки достаточно зарядятся, на ней начнет мигать кнопка сообщений  (приблизительно через 20 мин. после установки трубки в зарядное устройство).

- ▶ Нажмите кнопку сообщений .

1. Мастер IP настройка IP-телефонии

Вы увидите следующий экран:



Чтобы вы могли пользоваться IP-телефонией для звонков на другие номера в Интернете и на стационарные или мобильные телефоны, вам потребуются услуги оператора IP-телефонии, который поддерживать стандарт SIP IP-телефонии.

Предварительное условие: вы должны быть зарегистрированы у оператора IP-телефонии (например, через ПК) и иметь хотя бы одну учетную запись IP-телефонии.

Чтобы пользоваться IP-телефонией, нужно ввести данные доступа к учетной записи IP-телефонии. Вы получите все необходимые данные от оператора IP-телефонии. Сюда входят:

Либо -

- ◆ Ваше имя пользователя (если требует оператор IP-телефонии).
Имя пользователя вашей учетной записи (идентификатор вызывающего абонента), часто совпадающий с телефонным номером.
- ◆ Идентификационное имя или идентификатор для регистрации в системе.
- ◆ Пароль (для входа в систему), зарегистрированный у оператора IP-телефонии.
- ◆ Общие настройки оператора IP-телефонии (адреса серверов и т.д.)

Либо -

- ◆ Код автоматической настройки (код активации)

Мастер IP поможет вам ввести эти данные в телефон Gigaset.

Внимание!

Вы можете настроить до 6 IP-соединений. Когда вы только начинаете использовать телефон, вы можете настроить только одно IP-соединение. Дополнительные IP-соединения вы сможете настроить позже при помощи мастера IP (→ **стр. 171**) или веб-конфигуратора.

Запуск мастера IP

Предварительное условие: телефон подключен к маршрутизатору.
Маршрутизатор подключен к Интернету (→ [стр. 21](#)).

- ▶ Чтобы запустить мастер IP, нажмите середину кнопки управления  или правую кнопку меню **Да**.





На дисплее появится информация о мастере IP.

- ▶ Чтобы прокрутить сообщение, нажимайте на нижнюю сторону кнопки управления .

- ▶ Для продолжения нажмите кнопку меню **OK**.



Будет выведен список всех доступных IP-соединений (IP 1 – IP 6). Уже настроенные IP-соединения обозначаются посредством .

- ▶ Чтобы выбрать соединение, нажмите нижнюю сторону кнопки управления .
- ▶ Для продолжения нажмите кнопку меню **OK**.

Вы увидите следующий экран:



Оператор IP-телефонии сообщит вам **идентификационное имя/пароль** и, если нужно, имя пользователя:

- ▶ Нажмите кнопку меню **Нет**.
- ▶ Дополнительные сведения см. «**Загрузка данных оператора IP-телефонии**» → **стр. 29**.

Вы получили от оператора IP-телефонии **код автонастройки** (код активации):

- ▶ Нажмите кнопку меню **Да**.
- ▶ Дополнительные сведения см. «**Ввод кода автонастройки**» → **стр. 28**.

Нет соединения с Интернетом:

Для регистрации телефона у оператора IP-телефонии требуется подключение к Интернету. Если соединение установить не удастся, выдается одно из следующих сообщений:

- ◆ Если телефон не может установить соединение с маршрутизатором, появляется сообщение **IP-адрес недоступен**.

Проверьте кабельное соединение между маршрутизатором и базовым блоком. Проверьте настройки маршрутизатора.

Телефон настроен на динамическое назначение IP-адреса. Чтобы маршрутизатор «распознал» телефон, динамическое назначение IP-адресов должно быть активировано и на маршрутизаторе, т.е. должен быть активирован DHCP-сервер маршрутизатора.

Если DHCP-сервер не может или не должен быть активирован, вы должны назначить телефону фиксированный IP-адрес (→ **стр. 169**).

- ◆ Если телефон не может подключиться к Интернету, появляется сообщение **Интернет-соедин. отсутствует**.

IP-сервер может быть временно недоступен. В этом случае попробуйте установить соединение позже.

Или же проверьте кабельное соединение между маршрутизатором и модемом или DSL-соединение. Проверьте настройки маршрутизатора.

- ▶ Нажмите **OK**; мастер IP закроется.

Вам потребуется впоследствии вызвать мастер через меню, чтобы настроить IP-соединение.

Ввод кода автонастройки



▶ Введите с клавиатуры код автонастройки (не более 32 символов), полученный от оператора.

▶ Нажмите кнопку меню **OK**.

Все данные, необходимые для IP-телефонии, будут загружены в телефон непосредственно из Интернета.

После успешной загрузки данных в телефон появится сообщение **Ваша IP-уч.запись зарегистрирована у поставщика услуг**

▶ Дополнительные сведения см. «**2. Мастер соединения**» **стр. 33**.

Загрузка данных оператора IP-телефонии

Мастер соединения устанавливает соединение с сервером настройки Gigaset в Интернете. С сервера можно загрузить различные профили операторов IP-телефонии, содержащие общие данные доступа.

Через некоторое время вы увидите следующий дисплей:

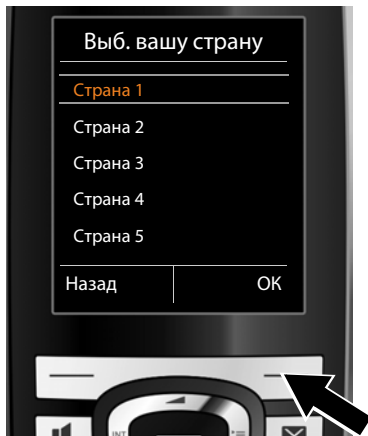

Загружен список стран.

- ▶ Последовательно нажимайте верх или низ кнопки управления (↕), пока не выберете страну, где будет использоваться телефон.

- ▶ Для подтверждения выбора нажмите кнопку меню **ОК**.



Появится список операторов IP-телефонии, общие данные доступа которые могут быть получены на сервере настройки.

- ▶ Выберите оператора, последовательно нажимая верх или низ кнопку управления (↕).

- ▶ Для подтверждения выбора нажмите кнопку меню **ОК**.

Общие данные доступа выбранного оператора IP-телефонии будут загружены и сохранены в телефоне.

Вам не удалось загрузить данные оператора

Если ваш оператор IP-телефонии отсутствует в списке, например, если его общие данные не предназначены для загрузки, отмените работу мастера IP:

- ▶ Кратко нажмите кнопку отбоя , пока на дисплее не появится **Заккрыть мастер?**, а затем нажмите кнопку меню **Да**.

Вы можете выполнить дальнейшие инструкции мастера установки.

Вы должны ввести необходимые параметры оператора и учетной записи IP-телефонии через веб-конфигуратор. Эти данные вы получаете у своего оператора IP-телефонии.

Позже вы сможете через меню телефона или веб-конфигуратор сменить назначение IP-соединения как соединения отправки или приема.

Ввод данных пользователя для учетной записи IP-телефонии

Вам будет предложено ввести личные данные доступа к учетной записи IP-телефонии.

Следующие данные зависят от оператора:

- ◆ **Авторизация Имя, Авторизация Пароль, Имя пользователя**

Обратите внимание ...

... на то, что при вводе данных доступа верхний и нижний регистры различаются.

Для переключения между прописными, строчными буквами и цифрами нажмите кнопку  (если нужно, несколько раз). Вы будете видеть на дисплее, что именно выбрано — прописные буквы, строчные буквы или цифры.

Неправильно введенные символы можно удалить левой кнопкой меню . Удаляется символ слева от курсора.

Для перемещения внутри поля ввода используйте кнопку управления  (влево/вправо).



▶ С клавиатуры введите идентификационное имя, которое вы получили от оператора IP-телефонии.

▶ Нажмите кнопку меню **OK**.

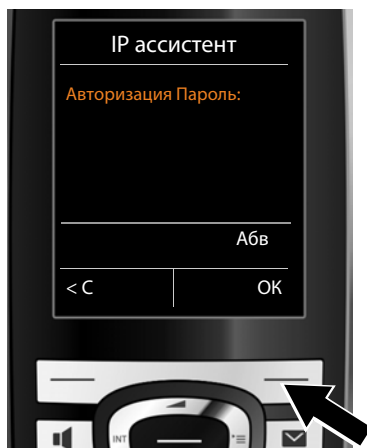

▶ Введите с клавиатуры пароль.

▶ Нажмите кнопку меню **OK**.



► С клавиатуры введите имя пользователя, которое вы получили от оператора IP-телефонии.

► Нажмите кнопку меню **ОК**.



Когда вы введете все необходимые данные, мастер IP попытается зарегистрировать телефон у оператора IP-телефонии.

После успешной регистрации на дисплее появится сообщение **«Ваша IP-уч.запись зарегистрирована у поставщика услуг»**

Запустится мастер соединения.

2. Мастер соединения

Мастер соединения позволяет назначать ранее настроенные соединения (стационарную линию, Gigaset.net и IP-соединения, → [стр. 61](#) и → [стр. 24](#)) внутренним абонентам в качестве соединений приема и, в соответствующих случаях, в качестве соединений отправки. Внутренние абоненты — это зарегистрированные трубки и (для Gigaset C610A IP) автоответчик базового блока.

- ◆ **Соединения приема** — это номера телефонов (соединений), по которым вам можно звонить. Входящие вызовы направляются только тем внутренним абонентам (оконечным устройствам), для которых соответствующее соединение назначено как соединение приема.
- ◆ **Соединения отправки** — это номера, отправляемые вызываемому абоненту. Сетевой оператор рассчитывает плату исходя из соединений отправки. Вы можете назначить каждому внутреннему абоненту номер или соответствующее соединение в качестве соединения отправки.
- ◆ Каждое соединение (номер) вашего телефона может быть соединением как отправки, так и приема. Вы можете назначить каждое соединение нескольким внутренним абонентам как соединение отправки и/или приема. Оно может быть назначено только одному автоответчику как соединение приема.

Стандартное назначение

При регистрации и запуске все настроенные соединения назначаются в качестве соединений приема для трубок и местного автоответчика 1 телефона Gigaset C610A IP.

Стационарная линия назначается трубкам в качестве соединения отправки.

Запуск мастера соединений

а.



- ▶ Нажмите кнопку меню **Да**, если вы хотите изменить настройку соединений отправки и приема трубки с внутренним именем INT1.
- ▶ Если вы не хотите менять настройку этой трубки, нажмите кнопку меню **Нет**.

b.

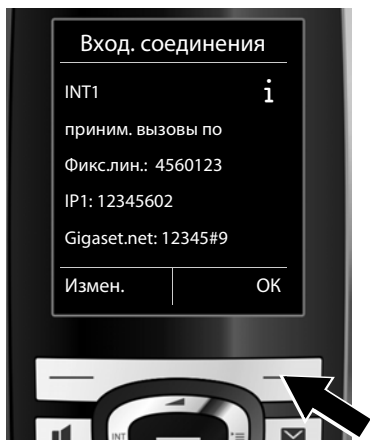

Выводится список текущих соединений приема.

Если хотите просмотреть список, нажимайте вниз кнопку управления .

- ▶ Если хотите изменить настройки соединений приема, нажмите кнопку меню **Измен.**
- ▶ Если не хотите изменять настройки, нажмите кнопку меню **OK**.

Чтобы пропустить следующие шаги, нажмите **OK**. Продолжите с пункта → e.

Нажмите **Измен.**, чтобы получить следующий экран:

c.



Если на трубку не должны поступать сигналы IP-телефонии, адресованные соединению IP1:

- ▶ Нажмите **правую сторону** кнопки управления , чтобы получить **Нет**.



d.



- ▶ Чтобы перейти к следующему соединению, нажмите **низ** кнопки управления . Выберите **Да** или **Нет**, как описано выше.
- ▶ Повторите эти шаги для каждого соединения.

- ▶ Закончив настройку трубки, нажмите кнопку меню **Сохран.**

Обновленный список соединений приема будет выведен на экран для проверки.

Подтвердите назначение, нажав **OK**.

e.

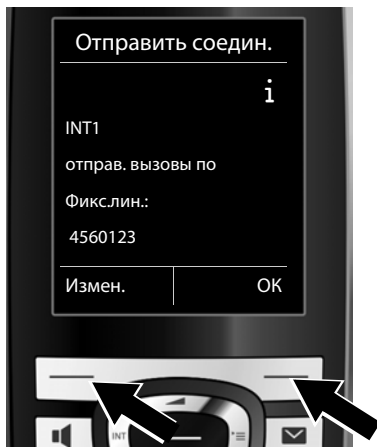

На экране появится оповещение об установленном для трубки соединении отправки: **Фикс.лин..**

- ▶ Если не хотите изменять настройку, нажмите кнопку меню **OK**. Пропустите следующий шаг.
- ▶ Чтобы изменить настройку, нажмите кнопку меню **Измен.**

f.



Если вызовы с трубки будут выполняться через другое соединение/телефонный номер:

- ▶ Нажимайте **правую** сторону кнопки управления , пока на экране не появится нужное соединение (в данном примере — IP1).



- ▶ Чтобы сохранить настройки, нажмите кнопку меню **Сохран.**

Вместо соединения вы можете выбрать **Выбр. для кажд.** Тогда при каждом вызове вы сможете выбирать соединение, которым хотите воспользоваться.

Если в базовом блоке зарегистрированы и другие трубки, вам будет предложено назначить для них соединения отправки и приема. Вы увидите сообщение:

Назн. соединения на трубку ?

- ▶ Для каждой зарегистрированной трубки выполните шаги **a. – f.**

На Gigaset C610A IP:

После назначения соединений отправки и приема для всех трубок вам будет предложено назначить соединения приема для трех автоответчиков базового блока.

"Вы увидите сообщение «Назн. соединения на автоответчик ?».

- ▶ Выполните шаги **a.** – **d.** для каждого автоответчика.

Внимание! Каждое соединение может быть назначено в качестве соединения приема только одному из трех автоответчиков. Если соединение приема уже назначено одному автоответчику, и вы назначаете его другому, то предыдущее назначение будет отменено.



После успешной настройки на короткое время появляется следующее сообщение:











Завершение установки

Затем трубка вернется в режим готовности (пример дисплея в режиме готовности):

Дисплей

- ◆ Качество связи между базовым блоком и трубкой:
 - От хорошего до плохого: 
 - Нет приема:  (красный)

Зеленый: активирован Режим Eco Mode

- ◆ Состояние зарядки аккумуляторов:
 -  белый: заряд больше 66%
 -  белый: заряд от 34% до 66%
 -  белый: заряд от 11% до 33%
 -  красный: заряд меньше 11%
 -  мигает красным: батарейка почти разряжена (осталось меньше, чем на 10 минут разговора)
 -     белый: батарейка заряжается

- ◆ INT 1
Внутреннее имя трубки

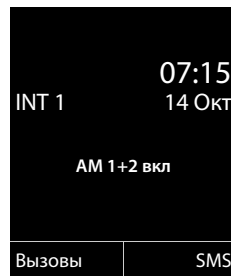

Внимание!

При выборе цветовой гаммы с белым фоном символы белого цвета отображаются черным.

Gigaset C610A IP: Автоответчики базового блока, которым вы назначили соединения приема, активированы и включены в режиме ответа и записи со стандартным уведомлением (→ [стр. 126](#)). Это видно из сообщения на дисплее **AM 1+2 вкл** например.

Внимание!

Для защиты телефона и его системных настроек от несанкционированного доступа установите 4-значный цифровой код (системный PIN), известный только вам. Этот код нужно будет вводить каждый раз перед регистрацией и отменой регистрации трубок или перед изменением настроек IP-телефонии или локальной сети.

Стандартный системный PIN-код — 0000 (четыре нуля).

Инструкции по изменению PIN-кода → [стр. 168](#).

Дата и время

Существуют два способа установки даты и времени:

- ◆ При стандартной настройке вашего телефона дата и время синхронизируются с интернет-сервером времени, при условии, что связь с Интернетом установлена.

Вы можете активировать и деактивировать синхронизацию с сервером времени через веб-конфигуратор (→ **стр. 206**).

- ◆ Вы можете также устанавливать дату и время вручную через меню одной из зарегистрированных трубок (→ **стр. 167**).

Дата и время должны быть установлены для правильного определения времени входящих звонков и для работы будильника.

Подключение гарнитуры к трубке (необязательно)



Вы можете подключить гарнитуру при помощи 2,5-мм штекера. Данные рекомендуемых гарнитур см. на странице соответствующего изделия на www.gigaset.com.

Крепление поясного зажима (необязательно)

На трубке предусмотрены боковые пазы для крепления поясного зажима.

- ▶ **Чтобы установить зажим,** прижмите его к трубке сзади, чтобы выступы зажима вошли в пазы.
- ▶ **Чтобы снять зажим,** надавите большим пальцем правой руки на его центр, вставьте ноготь указательного пальца левой руки между зажимом и корпусом трубки и снимите зажим, оттянув его вверх.



Следующие шаги

Теперь, успешно настроив свой телефон, вы наверняка захотите приспособить его к своим индивидуальным требованиям. Чтобы быстро отыскивать важнейшие темы, воспользуйтесь следующим руководством.

Если вы не знакомы с устройствами, управляемыми посредством меню, например, с другими телефонами Gigaset, прочитайте сначала



«**Использование телефона**» → **стр. 42.**

Информация по...	...находится здесь
выполнению внешних вызовов и приему звонков	▶ стр. 52
переключению между импульсным и тональным (DTMF) режимами набора	▶ стр. 55
определению номера вызывающего абонента (АОН или CallerID)	▶ стр. 56
настройке мелодии и громкости сигнала вызова	▶ стр. 162
сохранению в телефоне собственного кода зоны	▶ стр. 168
установке Режим Eco Mode	▶ стр. 141
подготовке телефона к приему SMS	▶ стр. 99
настройке автоответчика (Gigaset C610A IP)	▶ стр. 126
работе телефона в офисной АТС	▶ стр. 179
регистрации имеющихся трубок Gigaset в базовом блоке и переносе записей справочников в новую трубку	▶ стр. 148 ▶ стр. 82
использованию телефонных онлайн-справочников	▶ стр. 86
созданию дополнительных учетных записей IP-телефонии	▶ стр. 171
настройке телефона при помощи веб-конфигуратора	▶ стр. 182

Если у вас возникнут вопросы по использованию телефона, прочитайте советы по устранению неисправностей (→ [стр. 212](#)) или обратитесь в нашу группу поддержки клиентов (→ [стр. 212](#)).

Использование телефона





Кнопка управления

В дальнейшем та сторона кнопки управления, которую вы должны нажать в соответствующей рабочей ситуации (верх, низ, правая, левая, центр), отмечается черным. Например,  означает «нажмите кнопку управления справа», или  — «нажмите центр кнопки управления».



Кнопка управления выполняет несколько различных функций:

Когда трубка находится в состоянии готовности

-  Нажмите **кратко**, чтобы открыть местный телефонный справочник. Нажмите и **удерживайте**, чтобы открыть список доступных онлайн-справочников.
-  Откройте главное меню.
-  Откройте список трубок.
-  Откройте меню для настройки громкости сигнала вызова ([стр. 162](#)).







В главном меню

- , ,  или  Перейдите к нужной функции.



В подменю и списках

-  /  Построчно прокручивайте вверх/вниз.

В полях ввода

Используйте кнопку управления для перемещения курсора вверх , вниз , вправо  или влево . Нажмите и **удерживайте**  или  для перемещения курсора **на целое слово**.

Во время внешнего вызова

-  Откройте телефонный справочник.
-  Начните внутренний консультационный вызов.
-  Настройте громкость трубки или громкой связи.

Функции, выполняемые при нажатии центра кнопки управления

В зависимости от рабочей ситуации кнопка выполняет различные функции.

- ◆ **В состоянии готовности** открывает главное меню.
- ◆ **В подменю, при выборе и в полях ввода** выполняет функции кнопок меню **ОК**, **Да**, **Сохран.**, **Выбрать** или **Измен.**

Внимание!

В этих инструкциях мы обозначаем вызов главного меню нажатием правой стороны кнопки управления  и подтверждение функций — нажатием соответствующей кнопки меню. Однако если вы предпочитаете, вы можете использовать кнопку управления, как описано выше.

Кнопки меню

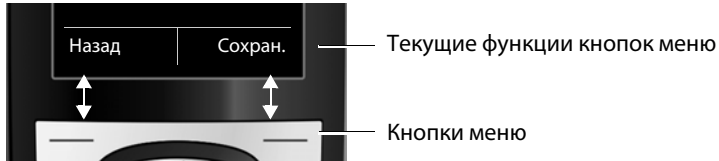

Функции кнопок меню определяются текущей рабочей ситуацией. Пример:



Некоторые важнейшие функции кнопок меню:

Выбор	Открыть меню для доступа к другим функциям.
ОК	Подтвердить выбор.
< C	Кнопка удаления: удалять символ за символом или слово за словом справа налево.
Назад	Вернуться в предыдущее меню или отменить операцию.
Сохран.	Сохранить запись.
→→	Открыть список повторного набора.
→ 00	Gigaset C610A IP: Перенаправить вызов на автоответчик.

Кнопки кнопочной панели

 /  /  и др.

Нажмите соответствующую кнопку на трубке.



Введите цифры или буквы.

Исправление неправильного ввода

Вы можете исправлять символы в полях ввода, перейдя при помощи кнопки управления к ошибочной записи. Затем вы можете:

- ◆ Удалить **символ** слева от курсора кнопкой меню **< C** (**нажмите и удерживайте**, чтобы удалить **слово**)
- ◆ Вставить символы в положение курсора
- ◆ Заменить выделенный (мигающий) символ, например, при вводе времени и даты.

Указания по использованию меню

Вы можете обращаться к функциям своего телефона при помощи многоуровневого меню.

Вид меню может быть развернутым (**экспертный режим** ) или сокращенным (**стандартный режим**). Действующая стандартная настройка — экспертнй режим.

Настройки или функции, доступные только в экспертном режиме, отмечены в этих инструкциях значком .

Переключение между стандартным / экспертным режимами и обзором меню → **стр. 48.**

Главное меню (первый уровень меню)

- ▶ Чтобы открыть главное меню, когда трубка находится в состоянии готовности, нажмите кнопку управления  **справа.**

Функции главного меню изображаются на дисплее значками. Значок выбранной функции выделяется оранжевым цветом, и название соответствующей функции появляется в заголовке дисплея.

Чтобы вызвать функцию, т. е. открыть соответствующее подменю (меню следующего уровня):

- ▶ Кнопкой управления  выберите нужную функцию и нажмите кнопку меню **OK**.

Чтобы вернуться в состояние готовности, **кратко** нажмите кнопку меню **Назад** или кнопку отбоя .

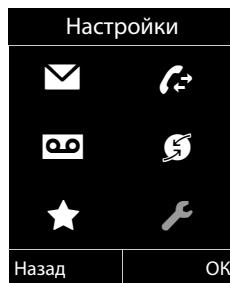

Подменю

Функции подменю выводятся в виде списка (см. пример справа).

Чтобы вызвать функцию:

- ▶ Управляющей кнопкой  перейдите на нужную функцию и нажмите **OK**.

Чтобы вернуться на предыдущий уровень меню или отменить операцию, **кратко** нажмите кнопку меню **Назад** или кнопку отбоя .

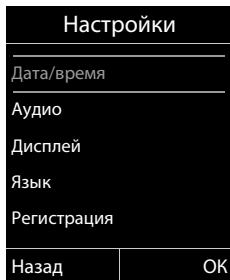

Возвращение в состояние готовности

Вы можете вернуться в состояние готовности из любого меню:

- ▶ Нажмите и **удерживайте** кнопку отбоя .

Или:

- ▶ Не нажимайте никаких кнопок: через 2 минуты дисплей **автоматически** вернется в состояние готовности.

Настройки, которые не были подтверждены нажатием кнопок **ОК**, **Да**, **Сохран.** или **Измен.**, теряются.

Пример дисплея в состоянии готовности показан на **стр. 38**.

Активация/деактивация трубки



Чтобы выключить телефон, находящийся в состоянии готовности, нажмите и **удерживайте** кнопку отбоя (вы услышите сигнал подтверждения).

Чтобы включить телефон, снова нажмите и **удерживайте** кнопку отбоя.

Внимание!

Когда трубка включается, на дисплей в течение нескольких секунд выводится анимация логотипа **Gigaset**.

Активация/деактивация блокировки кнопочной панели

Блокировка кнопочной панели предотвращает случайное нажатие кнопок.



Чтобы активировать или деактивировать блокировку кнопочной панели, в состоянии готовности телефона нажмите и **удерживайте** кнопку «#». Вы услышите сигнал подтверждения.

Если блокировка активирована, то при нажатии какой-либо кнопки вы увидите предупреждение.

Когда вы принимаете вызов, блокировка кнопочной панели автоматически снимается. По окончании телефонного разговора кнопки снова блокируются.

Внимание!



При заблокированной кнопочной панели вы не можете пользоваться номерами экстренного вызова.

Разъяснение инструкций в этом руководстве по эксплуатации

Рабочие инструкции приводятся здесь в сокращенной форме.

Пример:

Последовательность

 →  → Режим Eco Mode → Режим EcoMode+ (☑ = вкл.)

Означает:



- ▶ Откройте главное меню, нажав **справа** кнопку управления .



- ▶ Нажимая кнопку управления , справа, слева, сверху и снизу, выберите подменю **Настройки**.

- ▶ Подтвердите выбор нажатием кнопки меню **OK**.



- ▶ Нажимайте нижнюю сторону управляющей кнопки , пока на дисплее не появится пункт меню **Режим Eco Mode**.

- ▶ Подтвердите выбор нажатием кнопки меню **OK**.



- ▶ Нажимайте нижнюю сторону управляющей кнопки , пока на дисплее не выделится пункт меню **Режим EcoMode+**.

- ▶ Чтобы активировать или деактивировать функцию, нажмите кнопку меню **Измен.**



Изменение начинает действовать немедленно и не требует подтверждения.



- ▶ Чтобы вернуться на предыдущий уровень меню, нажмите кнопку меню **Назад**.

Или



Нажмите и **удерживайте** кнопку отбоя  для возвращения в состояние готовности.

Дерево меню

Установка стандартного или экспертного режима

Вид меню может быть развернутым (**экспертный режим** ) или сокращенным (**стандартный режим**). Пункты меню, доступные только в экспертном режиме, отмечены значком .

Чтобы изменить настройку:

Выберите  →  → **Вид меню** → **Простой** (стандартный режим) или **Полный** (экспертный режим) → **Выбрать** (действующий режим отмечается значком )

Чтобы открыть главное меню: нажмите , когда трубка находится в **состоянии готовности**.

Сообщения



Список вызовов



Голос. Почта

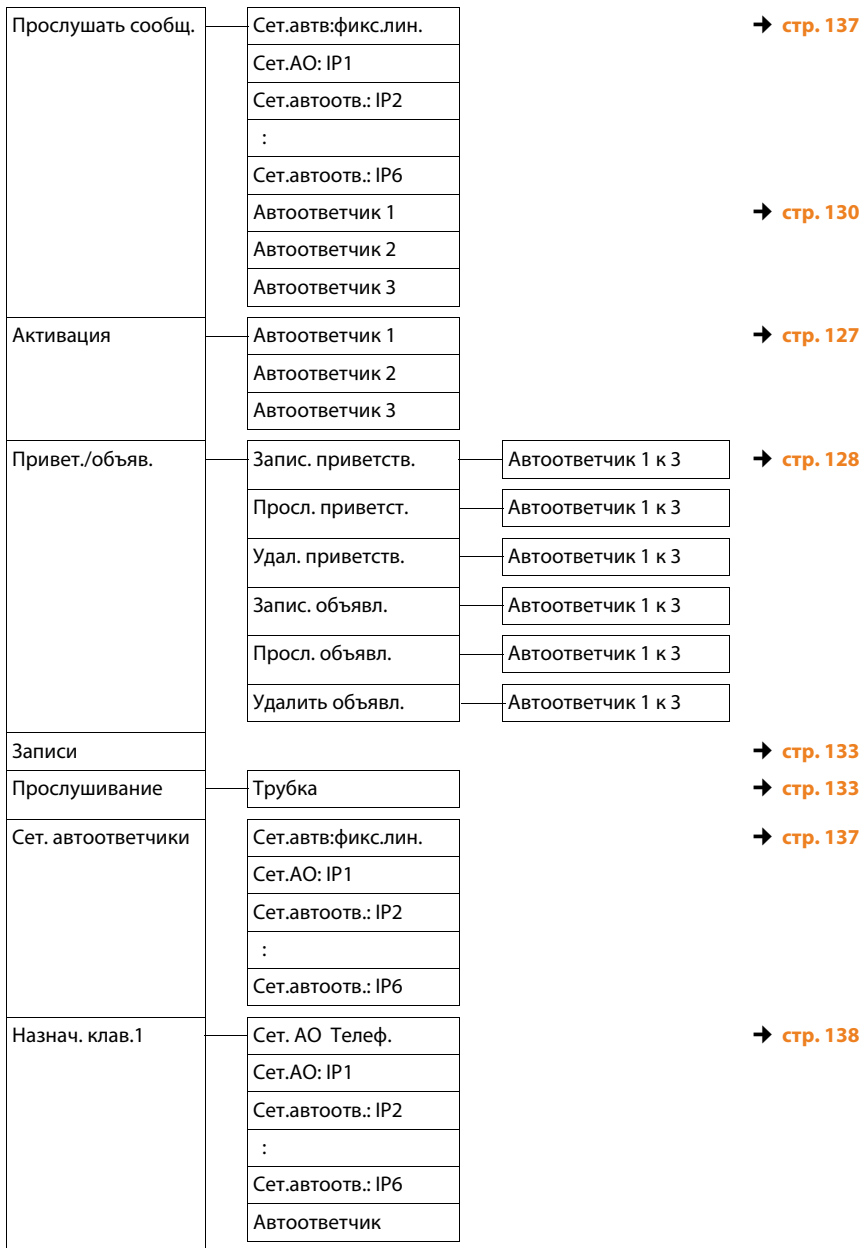

Дерево меню



Функции

След. вызов. анон.		
Перекл. вызова	Внутр.лин.	→ стр. 66
	Фикс линия	→ стр. 65
	IP1	
	IP2	
	:	
IP6		
Второй вызов		→ стр. 67
Все вызовы анон		→ стр. 64
Передача (ECT)		→ стр. 67

Спец. Функции

Информ. центр	→ стр. 116
Будильник	→ стр. 143
"Нянька"	→ стр. 144
Быстрый набор	→ стр. 147

Настройки

Дата/время		→ стр. 167	
Аудио	Громкость трубки	→ стр. 162	
	 Предупр. сигналы	→ стр. 166	
	Звонок (трубка)	Громкость	→ стр. 163
		Мелодии	→ стр. 164
	Контроль времени	→ стр. 164	
Откл. анон. выз.	→ стр. 169		
Мелодия паузы		→ стр. 159	
Дисплей	Заставка	→ стр. 159	
	Инф. бегущ. строка	→ стр. 160	
	Крупный шрифт	→ стр. 160	
	Цветовые схемы	→ стр. 160	
	 Яркость	→ стр. 161	
Язык		→ стр. 159	
Регистрация	Регистрац. трубки	→ стр. 148	
	Отмена регистрац.	→ стр. 150	
	Выбор баз. блока	→ стр. 151	

☒ Телефония	Авт.прием выз.	→ стр. 161
	Коды	→ стр. 168
	VoIP-мастер	→ стр. 171
	Отправить соедин.	INT 1 ... INT 6 → стр. 173
	Вход. соединения	INT 1 ... INT 6 Автоответчик 1 ... Автоответчик 3 → стр. 174
	Способ набора	Тональный Импульсный → стр. 179
	Время "Флэш"	
	Код.вых.в.гор.	→ стр. 180
	☒ Система	Сброс.настр.тр.
Сброс баз.блока		→ стр. 176
Перезагрузка базы		→ стр. 178
Ретранслятор		→ стр. 176
Локальная сеть		→ стр. 169
Обновление ПО		→ стр. 175
Сист.PIN		→ стр. 168
Вид меню		Простой
	Полный	
режим Eco Mode	Режим Eco Mode	→ стр. 141
	Режим EcoMode+	→ стр. 141

Выполнение вызовов

Если подсветка дисплея деактивирована (→ [стр. 161](#)), она может быть активирована нажатием любой кнопки.

Внимание!

В зависимости от качества вашего DSL-соединения, вы можете выполнять со своего базового блока до двух внешних вызовов одновременно.

Выполнение внешнего вызова

Внешние вызовы осуществляются через открытую телефонную сеть (стационарную линию, сеть сотовой связи), или через Интернет (IP-телефония).

Для выполнения внешних вызовов вы должны определить одно из соединений телефона как соединение отправки. Варианты выбора:

- ◆ Назначить какое-либо соединение трубки в качестве постоянного соединения отправки (→ [стр. 173](#)).

Вы можете использовать резервное соединение посредством кнопки меню (→ [стр. 156](#)).

- ◆ Выбирать на трубке соединение отправки перед каждым вызовом.

Постоянно назначенное соединение отправки

Предварительное условие:

Трубке назначено конкретное соединение отправки (стационарная линия или IP-соединение) (→ [стр. 173](#)).



Введите номер и нажмите кнопку соединения. Номер набирается.

Или:



Нажмите и **удерживайте**. Появится список соединений вашего телефона.



Выберите соединение.

Набор /

Нажмите кнопку меню или центр кнопки управления.



Введите номер. Набор номера длится около 3,5 секунды после ввода последней цифры.

Чтобы выполнить вызов в режиме громкой связи, вместо кнопки соединения вы можете нажать также кнопку громкой связи .

В настоящем руководстве оба варианта обозначены одинаково — «Нажмите кнопку соединения ».

Набранный номер и используемое соединение отправки выводятся на дисплее (например, **по IP2**). Соединение выводится под новым именем, если вы изменили имя. В противном случае используется стандартное имя.

Внимание!

- ◆ Если для набираемого номера был определен план набора (**→ стр. 200**), то вместо соединения передачи при выполнении вызова будет использоваться соединение, указанное в плане набора. Если номер телефона блокирован планом набора, то набор не производится. Выводится сообщение **Невозможно**.
- ◆ Если для звонка на стационарную линию вы используете IP-телефонию, то для местных вызовов тоже нужно набирать код зоны (это зависит от вашего оператора). Вы можете не набирать код зоны, если ввести его при настройке и активировать вариант **Набирать код региона для местных вызовов по VoIP** (см. Веб-конфигуратор).
- ◆ Вы активировали вариант **Автоматическое переключение на фиксированную линию** через веб-конфигуратор. При невозможности подключения через IP-соединение телефон автоматически пытается установить соединение по стационарной линии.
- ◆ Номера Gigaset.net с окончанием #9 автоматически набираются через соединение Gigaset.net. Эти вызовы бесплатны (**→ стр. 61**).

Выбор соединения при каждом вызове

Предварительное условие: Вместо соединения отправки для трубки выбран вариант «**Выбр. для кажд**» (**→ стр. 173**).



Введите номер и нажмите кнопку соединения. Будет выведен список всех соединений телефона.



Выберите соединение.

Набор /  Нажмите кнопку меню или центр кнопки управления.

Если для набираемого номера определен план набора, (**→ стр. 200**), то используется соединение отправки, указанное в плане набора.

Внимание!

- ◆ Набор номера можно прервать, нажав кнопку отбоя .
- ◆ В ходе разговора на дисплей выводится его продолжительность.
- ◆ Набор с использованием телефонного справочника (**стр. 78**) или списка вызовов и повторного набора (**стр. 72**) избавляет вас от необходимости набирать одни и те же телефонные номера.
- ◆ Если на базовом блоке зарегистрировано несколько трубок, вы можете бесплатно осуществлять **внутренние** вызовы (**стр. 151**).

Использование альтернативного соединения/списка соединений на кнопке меню.

Предварительное условие: вы назначили кнопке меню «альтернативное соединение» или список всех настроенных соединений (→ [стр. 156](#)).

 Нажмите кнопку меню.



Выберите соединение.



Набор

Нажмите кнопку соединения или кнопку меню.





Введите номер. Набор номера длится около 3,5 секунд после ввода последней цифры.

Любой план набора (→ [стр. 200](#)), определенный для набираемого номера, игнорируется. Всегда используется выбранное соединение отправки.

Вызов IP-адреса (зависит от оператора)

Используя IP-телефонию, вы можете вместо телефонного номера набирать IP-адрес.

- ▶ Для разделения сегментов IP-адреса используйте кнопку «звездочка»  (например, 149*246*122*28).
- ▶ Если нужно нажмите кнопку «решеткой»  и добавьте номер SIP-порта абонента, которого вы вызываете по IP-адресу (например, 149*246*122*28#5060).

Если ваш IP-оператор не поддерживает набор IP-адресов, каждая часть адреса будет восприниматься как обычный телефонный номер.

Набор номеров экстренного вызова

Если планы набора номеров экстренного вызова заранее не настроены, вы должны сами ввести эти планы набора. Назначьте эти планы соединению, которое поддерживает экстренные вызовы. Экстренные вызовы всегда поддерживаются стационарными линиями.

Внимание! Если планы набора номеров экстренного вызова не настроены, и вы запрограммировали автоматический набор местного кода зоны, то при наборе через IP-соединение этот код будет набираться и перед номерами экстренного вызова.

Вывод на дисплей номера вызываемого абонента (COLP)

Предварительные условия:

- ◆ Сетевой оператор поддерживает COLP (разрешение идентификации подключенной линии). Вам может потребоваться, чтобы оператор активировал COLP (обратитесь к оператору).
- ◆ Вызываемый абонент не активировал COLR (блокирование идентификации подключенной линии).

При исходящем вызове телефонный номер соединения, по которому принимается звонок, выводится на дисплей трубки.

Выведенный номер может отличаться от набранного вами номера. Примеры:

- ◆ Вызываемый абонент активировал перенаправление звонков.
- ◆ Ответ на вызов поступает из офисной АТС с другого соединения.

Если в телефонном справочнике есть запись с этим номером телефона, на дисплей выводится соответствующее имя.

Внимание!

- ◆ Текущий номер установленного соединения (или соответствующее имя) выводится вместо набранного номера при переключении вызовов, при конференц-вызовах и консультационных вызовах.
- ◆ При копировании номера телефона в телефонный справочник или список повторного набора копируется набранный (а не выведенный) номер.

Окончание вызова



Нажмите кнопку отбоя.

Временное переключение на тональный набор (DTMF)

Если ваша офисная АТС еще работает с импульсным набором (DP), но для соединения вам требуется тональный набор (например, для прослушивания сетевого почтового ящика), то для набора номера вы должны переключиться на тональный набор.

Предварительное условие: вы устанавливаете соединение или уже набрали внешний номер.



Нажмите кнопку «звездочка»

После окончания вызова телефон автоматически вернется в режим импульсного набора.

Прием вызова и определение номера вызывающего абонента (российские услуги AON или CallerID)

Поступление входящего вызова сигнализируется тремя способами: звонком, сообщением на дисплее и миганием кнопки громкой связи . Если хотите увидеть номер или имя вызывающего абонента, нажмите кнопку меню **AON**. (See “Прием вызова и определение номера вызывающего абонента (российские услуги AON или CallerID)” on page 56.)

Внимание!

Поступает сигнализация только о вызовах, поступающих по назначенным трубке соединениям приема (→ **стр. 174**).

Дальнейшее относится, в частности, к настроенным на базовом блоке IP-соединениям:

- ◆ Если вы не назначили своему телефону соединения приема, сигналы обо всех входящих вызовах поступают на все зарегистрированные трубки.
- ◆ Если у вас есть назначенные соединения, но соединение для какой-либо трубки или автоответчика не назначено в качестве соединения приема, то сигналы вызова на это соединение подаваться не будут.

Gigaset S610A IP: Если номер назначен только автоответчику, сигналы вызова подаваться не будут. Если автоответчик включен, то он примет вызов.

- ◆ Если не удастся определить соединение, соответствующее данному вызову, то сигнал поступает на все трубки.

Определение номера вызывающего абонента основано на функции российского AON или CallerID, которая стандартизирована для дегитальной офисной АТС (например, CLIP FSK — определение номера вместе с передачей данных звонящему посредством частотной модуляции или CLIP DTMF — тональный набор с разделением частот).

Рекомендуем запросить CLIP-услугу (дегитальное AON) у вашего сетевого оператора, если он ее поддерживает.

Модель С610AIP поддерживает определение номера, используя функции АОН и CallerID (CLIP FSK и CLIP DTMF). Для правильного определения номера настройте трубку на используемую в ней функцию определения номера.

 Откройте главное меню

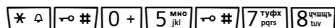

Нажмите эти кнопки.



Установите «Определение номера» в 0, если у вас CLIP (CLIP FSK или CLIP DTMF) и нажмите **OK**.



Если у вас нет CLIP, введите количество передаваемых цифр (1-9) и нажмите **OK**. Стандартная настройка — 7 цифр. Узнайте у сетевого оператора, сколько цифр номера вызывающего абонента передается и определяется российским АОН.



Если вы пользуетесь услугой CallerID вашего оператора, номер успешно определен, и он хранится в вашем телефонном справочнике, вы увидите имя вызывающего абонента, а если для этого абонента сохранена фотография, то и она будет выведена после короткой паузы.

Если вы не пользуетесь услугой CallerID (CLIP), но хотите видеть номер или имя звонящего, нажмите левую кнопку управления меню **АОН** (она выводится через несколько секунд после начала разговора). Если номер вызывающего абонента определен, вы его увидите.

Когда вы принимаете вызов, номер вызывающего абонента выводится на экран при выполнении следующих условий:

- ◆ Ваш телефонный оператор поддерживает CLIP, CLI.
 - CLI (Определение номера вызывающего абонента): номер вызывающего абонента передается.
 - CLIP (Представление номера вызывающего абонента): номер вызывающего абонента выводится на экран.
- ◆ Вы запросили у своего сетевого оператора услугу CLIP.
- ◆ Вызывающему абоненту сетевой оператор предоставил услугу CLI.
- ◆ Вы нажали кнопку меню **АОН до** приема входящего вызова или активировали FSK-CLIP (автоматический показ номера телефона).

Вид экрана при получении вызова

Если номер вызывающего абонента сохранен в телефонной книге, номер замещается соответствующим именем/числом/символом  /  / .

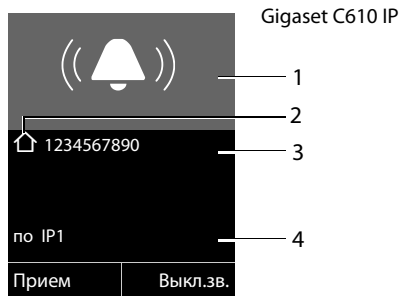

Вы можете использовать дисплей, чтобы решить, на какое соединение приема направлен вызов.

Пример дисплея:

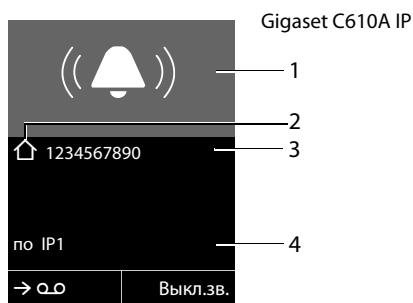

Или



- 1 Значок сигнала вызова (если назначена ВИП-группа, фоновый цвет меняется → [стр. 82](#))
- 2 Если применимо: символ  /  /  из телефонной книги
- 3 Номер или имя вызывающего абонента
- 4 Соединение приема: показывает, на какой из номеров вашего телефона звонит абонент. Выводится имя, заданное при настройке телефона, или стандартное имя (Фикс.лин. или IP1 – IP6). При вызовах с Gigaset.net выводится **по Gigaset.net**.

Функция FSK-CLIP деактивирована:

Вместо номера выводится **Внешн.:**



- ◆ Если номер не передается или не нажата кнопка **AON**.
- ◆ Если вызывающий абонент блокировал Определение номера вызывающего абонента ([стр. 64](#)).
- ◆ Если вызывающий абонент не заказал Определение номера вызывающего абонента.

Функция FSK-CLIP активирована:

Вместо номера выводится следующее:

- ◆ **Внешн.**, если номер не передан.
- ◆ **Анонимный**, если вызывающий абонент заблокировал Определение номера телефона вызывающего абонента (**стр. 64**).
- ◆ **Неопредел.**, если вызывающий абонент не заказал Определение номера вызывающего абонента.

Вызов принимается:

- ▶ Нажатием кнопки соединения .
- ▶ Нажатием кнопки громкой связи .
- ▶ Gigaset C610A IP: Если соединение приема назначено автоответчику, и этот автоответчик не занят другим вызовом:
 - Для вызовов на одно из ваших IP-соединений:
Выберите **Выбор** → **Перенапр. на автв.** для перевода вызова на автоответчик (→ **стр. 132**).
 - Для вызовов на fixed line (стационарную линию):
Для перевода вызова на автоответчик нажмите кнопку меню .

Чтобы отключить сигнал вызова, нажмите кнопку меню **Выкл.зв.**. Вы можете принять вызов, пока его индикация присутствует на дисплее.

Если вы нажмете кнопку отбоя , вызов на IP-соединение будет отвергнут. В случае вызова на стационарную линию деактивируется только сигнал вызова, как при нажатии **Выкл.зв.**.

Если трубка установлена в базовый блок или зарядное устройство, и **Авт.прием выз.** активирован, трубка автоматически ответит на вызов, когда вы снимете ее с базового блока или зарядного устройства.

Имейте в виду, что для индикации номера телефона или имени вызывающего абонента (см. следующий раздел) кнопку меню **АОН** нужно нажать **до приема вызова**.

Замечания по определению номера вызывающего абонента (CLIP)

При стандартной настройке номер вызывающего абонента выводится на дисплей вашего телефона Gigaset. Для этого не требуются какие-либо дополнительные настройки.

Если же номер вызывающего абонента на дисплей не выводится, это может объясняться следующим:

- ◆ Вы не запросили у своего сетевого оператора услугу CLIP.
- ◆ Ваш телефон соединен через офисную АТС или маршрутизатор со встроенной офисной АТС (шлюзом), который не передает всю информацию.

Ваш телефон соединен через офисную АТС/шлюз?

Это можно установить, проверив, нет ли между телефоном и розеткой дополнительного устройства, например, офисной АТС, шлюза и т.д. В большинстве случаев может помочь простая перезагрузка устройства:

- ▶ Ненадолго отсоедините штекер питания офисной АТС. Снова вставьте штекер и дождитесь запуска устройства.

Если номер вызывающего абонента по-прежнему не выводится:

- ▶ Проверьте настройки CLIP в офисной АТС и, если нужно, активируйте эту функцию. В руководстве по эксплуатации устройства найдите термин «CLIP» (или аналогичные термины, такие как «идентификация линии вызывающего абонента», «передача номера телефона», «ID вызывающего абонента» и т.д.). Если потребуется, обратитесь к изготовителю устройства.

Если это не решит проблемы, возможно, ваш сетевой оператор не предоставляет услугу CLIP для данного номера.

Запросили ли вы у оператора услугу определения номера вызывающего абонента?

- ▶ Проверьте, поддерживает ли оператор функцию определения номера вызывающего абонента (CLIP) и активирована ли эта функция для вас. Если нужно, обратитесь к оператору.

Дополнительную информацию по этому вопросу см. домашней страничке Gigaset:

www.gigaset.com/ru/service

IP-телефония через Gigaset.net

Вы можете воспользоваться **Gigaset.net** для **прямых** бесплатных звонков через Интернет к другим пользователям Gigaset.net. При этом не нужно создавать учетную запись у IP-оператора или выполнять какие-либо дополнительные настройки. Вы просто подключаете телефон к источнику питания, и к Интернету и, если нужно, вводите свои данные в сетевой справочник Gigaset.net с выбранным вами именем (→ **стр. 95**).

Gigaset.net — это услуга IP-телефонии, предоставляемая Gigaset Communications GmbH, на которую могут подписаться все пользователи IP-устройств Gigaset.

Вы можете звонить другим абонентам Gigaset.net **бесплатно**, т.е. расходы на телефонную связь отсутствуют, за исключением расходов на доступ в Интернет. Входящие/исходящие соединения с другими сетями невозможны.

Номера Gigaset.net с окончанием #9 автоматически набираются через соединение Gigaset.net.

Внимание!

Gigaset.net поддерживает широкополосную телефонию: Вызовы с вашего телефона через Gigaset.net на другой широкополосный терминал характеризуются прекрасным качеством звука.

По умолчанию каждому IP-устройству Gigaset присваивается телефонный номер Gigaset.net (→ **стр. 220**).

Все зарегистрированные абоненты включены в телефонный справочник Gigaset.net, доступ к которому для вас открыт.

Для проверки вашего IP-соединения вы можете воспользоваться эхо-сервисом.

Эхо-сервиса доступен на шести языках:

- ◆ 12341#9 (английский)
- ◆ 12342#9 (голландский)
- ◆ 12343#9 (итальянский)
- ◆ 12344#9 (французский)
- ◆ 12345#9 (немецкий)
- ◆ 12346#9 (испанский)

После приветствия эхо-сервис немедленно отправляет обратно голосовые данные, которые вы получили, в форме эха.

Отказ от ответственности

Gigaset.net является добровольной услугой фирмы Gigaset Communications GmbH без каких-либо обязательств или гарантии качества связи и услуг.

Внимание!

Если соединение Gigaset.net не используется в течение шести месяцев, оно автоматически деактивируется. Вы не сможете получать вызовы из Gigaset.net.

Соединение снова будет активировано, если вы:

- ◆ Начнете поиск в телефонном справочнике Gigaset.net
- ◆ Позвоните через Gigaset.net (наберете номер, оканчивающийся на #9)
- ◆ Активируете соединение посредством веб-конфигуратора

Gigaset HDSP – телефонная связь с великолепным качеством звука



Ваш телефон Gigaset поддерживает широкополосный кодек G.722. Поэтому вы можете использовать его для вызовов с превосходным качеством звука (HDSP – высокой четкостью передачи звука).

Если вы регистрируете на своем базовом блоке широкополосные трубки, внутренние вызовы между этими трубками тоже будут выполняться через широкополосную связь.

Для широкополосных соединений на вашем телефоне должны быть выполнены следующие предварительные условия:

◆ **Для внутренних вызовов:**

Используются широкополосные трубки, поддерживающие кодек G.722.

◆ **Для внешних вызовов через IP:**

- Вы звоните с широкополосной трубки.
- Для исходящих звонков вы выбрали кодек G.722.
- Ваш IP-оператор поддерживает широкополосные соединения.
- Телефон вызываемого абонента поддерживает кодек G.722 и принимает установку широкополосных соединений.

Внимание!

IP-телефония Gigaset.net (→ **стр. 61**) поддерживает широкополосные соединения.

Активирование/деактивирование режима громкой связи

В режиме громкой связи вы можете не прикладывать трубку к уху, а, например, положить ее перед собой на стол. Это, в частности позволяет принять участие в разговоре несколькими собеседникам.

Активирование режима громкой связи при наборе номера



Наберите номер и нажмите кнопку громкой связи.

Переключение между динамиком трубки и громкой связью



Нажмите кнопку громкой связи.

Вы можете активировать и деактивировать громкую связь во время разговора и при прослушивании автоответчика (на Gigaset C610A IP).

Если во время разговора вы хотите поместить трубку в зарядное устройство:

- ▶ Устанавливая трубку в стойку, нажмите и держите кнопку громкой связи .

Инструкции по настройке громкости громкой связи см. → [стр. 162](#).

Отключение микрофона трубки

Во время внешнего вызова (в том числе во время конференции и при переключении вызовов) вы можете деактивировать микрофон трубки. Другие участники не смогут вас слышать, вы же будете слышать их по-прежнему.

Предварительное условие: вы участвуете во внешнем вызове.

Деактивирование микрофона



Нажмите кнопку выключения микрофона. На дисплее появится **Микрофон выкл.**

Включение микрофона





Для включения микрофона снова нажмите кнопку.

Если в режиме выключенного микрофона поступает второй вызов (ожидающий вызов), об этом извещает обычный звуковой сигнал. Однако при включенном микрофоне сообщение о втором вызове поступает только на дисплей.

Внимание!

В режиме выключенного микрофона деактивированы все кнопки трубки, за исключением:

- ◆ Кнопки выключения микрофона 
- ◆ Кнопки отбоя , которую вы можете использовать для окончания разговора.

Вызовы с использованием сетевых услуг

Сетевые услуги — это функции, доступ к которым предоставляет сетевой оператор.

Внимание!

- ◆ Некоторые настройки нельзя сделать на нескольких трубках одновременно. В этом случае вы услышите сигнал отрицательного подтверждения.
- ◆ Для использования некоторых сетевых услуг необходимо обратиться к оператору стационарной линии (эти услуги могут оплачиваться отдельно).
- ▶ Если вам требуется помощь, обратитесь к своему сетевому оператору.

Настройка общих параметров для всех вызовов

Анонимные звонки — подавленный номер

Вы можете выполнять анонимные вызовы (антиопределитель). Когда вы звоните, вызываемый абонент не будет видеть вашего номера. Вы звоните анонимно.

Предварительные условия:

- ◆ Для анонимных звонков через вашу стационарную линию необходимо запросить соответствующую услугу (функцию) у сетевого оператора.
- ◆ Анонимные звонки через IP-соединения IP-телефонии возможны только через операторов, которые поддерживают функцию «анонимного вызова». Вам придется попросить оператора IP-телефонии включить эту функцию.

Активирование и деактивирование «анонимного вызова» для всех звонков

Подавление идентификатора вызывающего абонента может быть постоянно активировано или деактивировано для всех соединений вашего телефона.

Если эта функция активирована, телефонный номер подавляется для всех звонков через стационарную линию и соединения IP-телефонии. Подавление идентификатора вызывающего абонента активируется для всех зарегистрированных трубок.

 →  **Функции Все вызовы анон**

Выберите и нажмите **OK** (✓ = вкл).

Инструкцию по временному подавлению номера для следующего вызова см. на **стр. 68**.

Общее перенаправление вызовов (CD)



Следует различать

- ◆ Внутреннее перенаправление вызовов и
- ◆ Перенаправление вызовов на номер внешнего телефона

Перенаправление вызовов на внешнее соединение

Перенаправление переключает вызов на другую внешнюю линию. Ваши настройки перенаправления вызова могут различаться для всех соединений (т.е. для номера стационарной линии и для IP-соединений), которые назначены трубке в качестве соединений приема.

Предварительное условие: Оператор IP-телефонии должен поддерживать перенаправление.

 →  **Функции** → **Перекл. вызова**

Выводится список настроенных и активированных соединений приема вашего телефона и **Внутр.лин..**

- ▶ Выберите соединение приема, для которого вы хотите активировать или деактивировать перенаправление вызовов, и нажмите **OK**.
- ▶ Вы можете вводить данные в следующие поля:

Статус

Активируйте или деактивируйте перенаправление вызовов.

Номер

Введите номер, на который должен перенаправляться вызов. Для всех соединений вы можете задать различные стационарные линии, IP-соединения или номера мобильных телефонов.

Для перенаправления вызовов, поступающих на ваш номер Gigaset.net, вы должны задать другой номер Gigaset.net.

Когда

Выберите **Все вызовы** / **Если занят** / **Если не отв..**

Все вызовы: вызовы перенаправляются немедленно, т.е. на ваш телефон сигналы вызова этого соединения не поступают.

Если не отв.: перенаправление выполняется, если никто не снимает трубку после нескольких сигналов вызова (только IP-соединения).

Если занят: перенаправление происходит, если линия занята (только IP-соединения).

Отправ. Нажмите кнопку меню.

Для перенаправления вызовов, поступающих по стационарной линии:

Для активирования и деактивирования вызовов устанавливается соединение с телефонной сетью.



- ▶ После подтверждения со стационарной линии нажмите кнопку отбоя .

Внимание!

Перенаправление вызовов на номера вашего телефона может привести к **дополнительным затратам**. Обратитесь к своему оператору.

Внутреннее перенаправление вызовов

Все **внешние** вызовы, поступающие на соединение приема трубки, вы можете перенаправить на другую трубку.

 →  **Функции** → **Перекл. вызова**

Внутр.лин.

Выберите и нажмите **OK**.

- ▶ Вы можете вводить данные в следующие поля:

Актив.

Активируйте или деактивируйте перенаправление вызовов.

На трубку

Выберите внутреннего абонента.

Если внутреннее перенаправление вызовов не было настроено заранее или было настроено для трубки, регистрация которой отменена, появится сообщение **Нет трубки**.

Задержка звонка

Если вы хотите включить задержку перед перенаправлением вызова, выберите длину задержки (**Нет**, **10 сек.**, **20 сек.** или **30 сек.**). Если вы выберете **Нет**, перенаправление произойдет немедленно, без звонка на вашем телефоне.

Сохран. Нажмите кнопку меню.

Внутренняя переадресация звонков — одноступенчатая, т.е., если вызов, поступающий на трубку, перенаправляется на другую трубку (например, на МТ1), на которой также действует перенаправление (например, на МТ2), то второе перенаправление не будет выполнено. Сигнал вызова поступит на трубку МТ1.

Внимание!

- ◆ Любой вызов, который был перенаправлен, вносится, тем не менее, в список вызовов.
- ◆ Если вызов, поступающий по соединению приема, назначенному только трубке, перенаправляется на недоступную трубку (которая, например, деактивирована), то через короткое время такой вызов прекращается.

Активирование и деактивирование ожидающего вызова для внешних вызовов

Когда эта функция активирована, вы услышите сигнал ожидающего вызова, если во время разговора с **внешним** абонентом поступит звонок от другого внешнего абонента. Если у вас действует CLIP, на дисплей будет выведен номер вызывающего абонента или соответствующая запись из телефонного справочника. Вызывающий абонент услышит сигнал соединения.

При деактивированной функции ожидающего вызова вызывающий абонент услышит сигнал «занято», если вы уже разговариваете с другим абонентом, являетесь единственным абонентом, которому назначено это соединение, и это соединение не назначено автоответчику.

Активирование и деактивирование ожидающего вызова

Необходимое условие для вызовов через IP-телефонию: на вашем телефоне разрешены параллельные IP-соединения (стандартная настройка, которую можно изменить через веб-конфигуратор).

 →  **Функции** → **Второй вызов**

Статус Выберите **Вкл.** / **Выкл.**, чтобы активировать/деактивировать функцию ожидающего вызова.

▶ Нажмите кнопку меню **Сохран.**

Ожидающий вызов активируется/деактивируется для всех соединений с телефоном и всеми зарегистрированными трубками.

Чтобы активировать/деактивировать функцию ожидающего вызова для соединения по стационарной линии телефон устанавливает соединение с АТС для отправки соответствующего кода.

▶ После подтверждения со стационарной линии нажмите кнопку отбоя .

Специальные настройки для вызовов IP-телефонии

Активирование/деактивирование перевода — ЕСТ (явный перевод вызова)

Если активирована функция **Передача (ЕСТ)**, вы можете связать двух внешних абонентов по IP-соединению, нажав кнопку отбоя  (→ **стр. 70**). При этом предполагается, что вы выполняете внешний вызов через одно из своих IP-соединений телефонии и начинаете внешний консультационный вызов.

Вы можете активировать/деактивировать эту функцию через свою трубку.

 →  **Функции**

Передача (ЕСТ)

Выберите и нажмите **OK** (= вкл.)

Внимание!

Вы можете использовать веб-конфигуратор для дальнейших настроек переноса вызова на IP-соединение (→ **стр. 204**).

Настройка параметров для следующего вызова

Активирование антиопределителя номера для следующего вызова (только IP-телефония)

Вы можете подать передачу номера своего телефона для следующего звонка (CLIR – антиопределитель). Эта настройка распространяется на все соединения телефона.

В состоянии готовности:

 →  **Функции** → **След. вызов. анон.**

Выберите и нажмите **OK**.



Введите номер или скопируйте из справочника.

Набор  Нажмите кнопку управления меню или кнопку соединения. Номер будет набран.

Вообще говоря, можно подать передачу номера для всех вызовов,

→ **стр. 64.**

Настройка параметров во время внешнего звонка

Внимание!

Для IP-телефонии описываемые ниже услуги доступны, только если разрешены параллельные IP-соединения.

Прием ожидающего вызова (только IP-телефония)

Во время разговора по внешней линии вы слышите сигнал второго вызова.

Прием Нажмите кнопку меню.

Приняв ожидающий вызов, вы можете переключаться между двумя абонентами («**Переключение между абонентами (только IP-телефония)**»

→ **стр. 70**) или говорить с обоими одновременно («**Конференция**»

→ **стр. 70**).

Внимание!

- ◆ В отсутствие CLIP об ожидающем вызове извещает только звуковой сигнал.
- ◆ Индикация внутреннего ожидающего вызова выводится на дисплей. Вы не можете ни принять внутренний вызов, ни отказаться от него.
- ◆ Инструкции по приему ожидающего внешнего вызова во время внутреннего вызова см. → **стр. 153.**



Отклонение ожидающего вызова (только IP-телефония)

Вы можете слышать сигнал второго вызова, но не хотите говорить с вызывающим абонентом.

Отклон. Нажмите кнопку меню.

Вызывающий абонент слышит сигнал «занято».

Внимание!

Вы можете также закончить текущий вызов, нажав кнопку отбоя , а затем снова нажать кнопку соединения , чтобы принять второй вызов.

Консультационные вызовы (внешние)

Вы можете позвонить второму внешнему абоненту. Первое соединение переводится в режим удержания.

Во время внешнего вызова:

Обр.Выз Нажмите кнопку меню.
Предыдущий вызов переводится в режим удержания. Абонент, переведенный в режим удержания, услышит уведомление или музыку.



Наберите телефонный номер второго участника.

Начнется набор номера. Вы соединены со вторым абонентом.

Если второй абонент не отвечает, нажмите кнопку меню **Заверш.**, чтобы вернуться к первому абоненту.

Консультационный вызов выполняется по тому же соединению отправки, что первый вызов.

Внимание!

Номер второго абонента вы можете также выбрать из телефонного справочника (**стр. 84**), списка повторного набора или списка исходящих вызовов (**стр. 73**).

Окончание консультационного звонка (только IP-телефония)

Выбор → Разъедин.текущ.

Вы снова соединены с первым абонентом.

Если вы выполнили консультационный вызов по стационарной линии, вы можете также завершить его, нажав кнопку отбоя . Соединение кратковременно прерывается и вы получаете повторный вызов. Подняв трубку, вы снова соединяетесь с первым абонентом.

Это относится только к IP-соединениям, если только окончанием вызова не активируется перенос вызова («ECT» → **стр. 67** и «Передать вызов после сигнала отбоя» → **стр. 204**).

Переключение между абонентами (только IP-телефония)

Вы можете поочередно разговаривать с двумя абонентами (переключение вызовов).

Предварительное условие: во время разговора с внешним абонентом вы позвонили второму абоненту (консультационный вызов) или приняли ожидающий вызов.

▶ Для переключения между участниками используйте кнопку .

Абонент, с которым вы разговариваете в настоящий момент, помечен на дисплее значком .

Окончание текущего активного звонка

Выбор → Разъедин.текущ.

Вы снова соединитесь с ожидающим абонентом.

Конференция

Вы можете говорить с двумя абонентами одновременно.

Предварительное условие: во время разговора с внешним абонентом вы позвонили второму абоненту (консультационный вызов) или приняли ожидающий вызов.

▶ Нажмите кнопку меню **Конфер.**

Вы и два других абонента (оба отмечены значками ) можете разговаривать одновременно.

Окончание конференц-вызова (только IP-телефония)

▶ Нажмите кнопку меню **Одиноч.**

Вы вернетесь в режим переключения между абонентами. Вы будете снова соединены с абонентом, с которым начали конференцию.

Или:

Предварительное условие:

- ◆ Вы выполняете конференц-вызов по стационарной линии или
- ◆ Для IP-соединений: Функция перевода звонка по отбою не активирована («ЕСТ» → [стр. 67](#); IP-телефония: [Настройка передачи вызова через IP-соединение](#) → [стр. 204](#)).



Чтобы закончить соединение с обоими абонентами, нажмите кнопку отбоя .

Каждый из абонентов может закончить свое участие в конференции, нажав кнопку отбоя и положив трубку.

Перевод вызовов

Перевод вызова внутреннему абоненту

Вы хотите перевести поступающий **внешний** вызов на другую трубку.

▶ Установите **внутренний** консультационный вызов (→ **стр. 153**).



Чтобы перенести вызов, нажмите кнопку отбоя (даже до ответа другой стороной).

Перевод вызова на внешний номер — ЕСТ (явный перевод вызова)

Во время выполнения **внешнего** вызова через IP-соединение вы хотите перевести его на другого внешнего абонента.

Предварительное условие: эта функция поддерживается соответствующим сетевым оператором.

Если вы включили **Передать вызов после сигнала отбоя** для IP-телефонии с помощью веб-конфигуратора (**Настройка передачи вызова через IP-соединение** → **стр. 204**).



Чтобы перенести вызов, нажмите кнопку отбоя (даже до ответа другой стороной).

Использование списков

Варианты:

- ◆ Список повторного набора
- ◆ Список входящих сообщений
- ◆ Список электронной почты
- ◆ Списки вызовов
- ◆ Список автоответчика (только Gigaset C610A IP)

Список повторного набора

Список повторного набора содержит 20 последних набравшихся номеров (макс. 32 цифры). Если какой-либо из номеров содержится в телефонном справочнике, вместо него вводится соответствующее имя.

Ручной повторный набор



Кратковременно нажмите кнопку соединения, чтобы открыть списка повторного набора.



Выберите запись.



Снова нажмите кнопку соединения. Номер набирается.

Если выведено имя, вы можете вывести на дисплей соответствующий номер:

- ▶ Нажмите **Посмот.** или середину кнопки управления.
- ▶ Нажимайте левую/правую сторону кнопки, чтобы увидеть предыдущий/следующий номер.

Откройте список повторного набора. Назначив линию (например, для внешнего консультационного вызова), для набора выбранного номера нажмите кнопку меню **OK**.

Управление записями в списке повторного набора

В состоянии готовности:



Кратковременно нажмите кнопку соединения.



Выберите запись.



Выбор Откройте меню.

Кнопкой  вы можете выбрать следующие функции:

Ном.в тел.справ.

Скопируйте запись в телефонный справочник (**стр. 78**).

Используй. номер

(как в справочнике, **стр. 81**)

Удалить запись

Удалите выбранную запись.

(как в справочнике, **стр. 81**)

Удал. список

Удалите весь список.

(как в справочнике, **стр. 82**)

Список входящих сообщений

Все принятые SMS сохраняются в списке входящих сообщений (→ **стр. 103**).

Список автоответчика (только Gigaset C610A IP)

Вы можете использовать этот список для прослушивания сообщений на автоответчике (→ **стр. 130**).

Списки вызовов



Предварительное условие: представление номера вызывающего абонента (CLIP, → **стр. 56**).

Ваш базовый блок запоминает вызовы нескольких типов:

- ◆ Вызовы, принятые пользователем или автоответчиком
- ◆ Исходящие вызовы
- ◆ Пропущенные вызовы

Вы можете просматривать списки вызовов каждого типа или общий список всех вызовов. Списки принятых и пропущенных вызовов содержат по 30 записей последних вызовов каждый. Список исходящих вызовов содержит записи 60 последних вызовов.

В состоянии готовности списки вызовов открываются нажатием **Вызовы** (→ **стр. 158**) или через меню:

 →  → **Все вызовы / Исходящие вызовы / Принятые вызовы / Пропущенн. вызовы**



Внимание!

Вы можете бесплатно получить информацию о неизвестных номерах путем обратного поиска в онлайн-справочнике (→ **стр. 87**).







Запись списка

Новые сообщения выводятся вверху.

Пример записей списка:

Все вызовы	
  Франк для IP2 14.02.11, 15:40	
 089563795 для IP1 13.02.11, 15:32	
Посмот.	Выбор

Выводится следующее:



- ◆ Тип списка (в заголовке)
- ◆ Состояние записи (только в списке пропущенных вызовов)
 - Крупным шрифтом:** новая запись
- ◆ Номер или имя, которое хранится с этим номером в локальном или онлайн-справочнике. Если применимо: символ  /  /  из телефонной книги.
- ◆ Имя соединения, по которому был направлен пропущенный или принятый вызов (**для** соединение приема), или через которое был направлен исходящий вызов (**по** соединение отправки). На дисплей выводится новое имя, если оно присвоено. В противном случае используется стандартное имя.
- ◆ Дата и время вызова (если время установлено)
- ◆ Тип записи:
 - Принятые вызовы ()
 - Пропущенные вызовы ()
 - Исходящие вызовы ()
 - Вызовы, записанные автоответчиком ()
- ◆ В списке пропущенных вызовов:
 - Число пропущенных вызовов с этого номера [3] ([1] – «Пропущенный вызов» не выводится)

Внимание!

Несколько пропущенных вызовов от одного абонента сохраняются одной записью (последний вызов). Количество вызовов с одного номера выводится в скобках после записи.

Одна запись Анонимный создается для всех пропущенных вызовов со скрытых номеров.

Кроме того **одна Неопредел.** запись создается для каждого вызова, номер которого не был передан.

Нажмите кнопку соединения  или кнопку громкой связи  для обратного звонка по выбранному номеру.

Нажав кнопку меню **Посмотр.**, вы получите дополнительную информацию, включая, например, номер, связанный с именем.

Воспользуйтесь кнопкой меню **Выбор** для выбора следующих вариантов:

Ном.в тел.справ.

Скопируйте номер в телефонный справочник.

Удалить запись

Удалите выбранную запись.

Удал. список

Удалите все записи.

Когда вы выходите из списков вызовов, всем записям присваивается состояние «старая», т. е. при следующем открытии списка они не будут выделены крупным шрифтом.

Внимание!

Для каждой трубки выводятся принятые и пропущенные вызовы только для ее соединений приема.





Открытие списков кнопкой сообщений

Используйте кнопку сообщений , чтобы открывать следующие списки:

- ◆ Список автоответчика (только Gigaset C610A IP) или список сетевого почтового ящика, если сетевой оператор предоставляет эту услугу, и настроен быстрый вызов сетевого почтового ящика (→ [стр. 138](#)).
- ◆ Список входящих сообщений (→ [стр. 103](#))
- ◆ Список пропущенных вызовов
- ◆ Список пропущенных напоминаний

Когда в любом из списков появляется **новая запись**, звучит предупредительный сигнал. Мигает кнопка . При нажатии мигающей кнопки она перестает мигать.

В **состоянии готовности** новое сообщение отмечается значком на дисплее:

Значок	Новое сообщение ...
	... в списке автоответчика (только Gigaset C610A IP) или в сетевом почтовом ящике
	... в списке Пропущенн. вызовы
	... в списке SMS-сообщений или сообщений электронной почты
	... в списке Пропущ. сигналы

Под соответствующим значком выводится число новых записей..

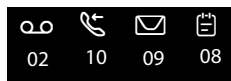

Внимание!

Если вызовы сохранены в сетевом почтовом ящике, то вы получите сообщение при соответствующей настройке (см. инструкции вашего сетевого оператора).

Нажав кнопку сообщений  вы можете увидеть все списки, содержащие сообщения, и список сетевого почтового ящика.

Списки с новыми сообщениями выводятся вверх и выделяются крупным шрифтом.

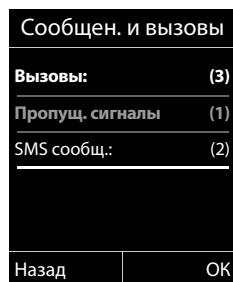

Кнопкой  выберите список. Чтобы открыть список, нажмите **ОК**.

Список пропущенных напоминаний

Пропущенные события (→ **стр. 85**) выводятся в списке **Пропущ. сигналы**, если:

- ◆ Вы не подтвердили прием напоминания.
- ◆ Напоминание поступило, когда вы говорили по телефону.
- ◆ Во время напоминания трубка была деактивирована.
- ◆ Откройте список, нажав **кнопку сообщений**  (→ **стр. 76**).

Каждая выводимая запись содержит

- ◆ Номер или имя
- ◆ Дату и время

Самая свежая запись выводится в начале списка.

Для удаления выбранной записи нажмите кнопку управления меню **Удалить**.

Если список уже содержит 10 записей, то следующее напоминание сотрет самую старую запись.

Использование телефонных справочников

Варианты:

- ◆ (Локальная) телефонная книга (→ **стр. 78**)
- ◆ Открытый телефонный справочник онлайн и «Желтые страницы» (→ **стр. 86**)
- ◆ Справочник Gigaset.net (→ **стр. 92**)
- ◆ Личный сетевой телефонный справочник

Локальный справочник телефонной трубки

Вы можете хранить в телефонном справочнике до 150 записей.

Для своей личной трубки вы можете создать индивидуальный телефонный справочник. Вы можете также пересылать списки или записи в другие трубки (**стр. 82**).

Внимание!

Для быстрого доступа (быстрого набора) (**стр. 156**) вы можете назначать номера из справочника цифровым кнопкам и кнопкам меню.

Записи в телефонном справочнике

В записи телефонного справочника можно сохранять следующую информацию:

- ◆ имя и фамилия
- ◆ до трех номеров
- ◆ адрес электронной почты
- ◆ событие с напоминанием
- ◆ сигнал VIP-вызова со значком VIP.

Откройте телефонный справочник в режиме готовности трубки или во время внешнего звонка кнопкой  (нажмите кратко).

Длина записей

3 номера:	Макс. 32 цифры каждый
Имя и фамилия:	Макс. 16 символов каждое слово
Адрес электронной почты:	Макс. 60 символов

Сохранение номеров в телефонном справочнике – новая запись

 → <Новая запись>

▶ Вы можете вводить данные в следующие поля:

Имя: / Фамилия:

Введите имена и (или) фамилии.

Если вы не введете имена в эти поля, первый из введенных номеров телефона сохранится и будет выводиться вместо фамилии.



Инструкции по вводу текста и специальных символов см. → [стр. 229](#).

Тел.: / Рабочий тел.: / Мобильный тел.:

Введите номер хотя бы в одно поле.

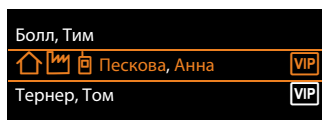
При просмотре телефонного справочника предшествующие значки показывают, какие номера телефонов содержатся в записи:



 обозначает **Тел.**,  обозначает **Рабочий тел.**,

 обозначает **Мобильный тел.**

E-mail:

Введите адрес электронной почты.

Поздравить:

Выберите **Вкл.** или **Выкл.**

Выбрав **Вкл.**:

Введите **Поздравить (дата)** и **Поздравить в час** и выберите тип напоминания: **Поздравит. сигнал** → [стр. 84](#).

VIP-группа:

Пометьте запись в справочнике как **VIP** (очень важное лицо).

Каждой записи вы можете сопоставить одну из 6 VIP-групп. Группа определяется цветом значка , названием VIP-группы и соответствующей мелодией вызова.

Вы распознаете VIP-вызовы по мелодии. Цвет подсветки, сопровождающей сигнал вызова, заменяется цветом VIP-группы.

Предварительное условие: Определение номера вызывающего абонента ([стр. 56](#)).

Сохран.

Нажмите кнопку меню.

Упорядочение записей телефонного справочника

Обычно порядок записей в телефонном справочнике — алфавитный, по фамилиям. Пробелы и цифры имеют высший приоритет. Если введено только имя, то оно используется при упорядочении вместо фамилии.

Порядок сортировки следующий:

- 1 Пробел
- 2 Цифры (0 – 9)
- 3 Буквы (в алфавитном порядке)
- 4 Остальные символы (*, #, \$ и т.д.)

Чтобы обойти упорядочение по алфавиту, введите перед первой буквой фамилии пробел или цифру. Такие записи переместятся в начало телефонного справочника.

Поиск записи в справочнике



 Откройте телефонный справочник.

Вы можете выбрать следующие варианты:

- ◆ Используйте  для «прокрутки» записей, пока не будет выбрано нужное имя.

Кратко нажимайте  для последовательного перехода от записи к записи.

Нажмите и удерживайте  для прокрутки всего справочника.

- ◆ Ввести первые буквы имени (не более 8) и при необходимости перейти к нужной записи с помощью кнопки . Вводимые буквы отображаются в нижней строке дисплея. Неправильно введенные символы можно удалить левой экранной кнопкой .

Для перехода вверх списка из любой строки (<Новая запись>), однократно нажмите кнопку отбоя .

Поиск в телефонном справочнике ведется по фамилии. Если фамилия не введена, для поиска используется имя.

Набор через телефонный справочник



 →  (Выберите запись)

 Нажмите кнопку соединения.



Или во время разговора:

 Нажмите кнопку меню.

Если запись содержит только один номер телефона, этот номер и набирается.

Если запись содержит несколько номеров, выводятся значки, соответствующие этим номерам:  /  / .

 Выберите номер.

 /  Нажмите кнопку соединения или кнопку меню. Номер набирается.

Внимание!

При наборе вы можете связать несколько номеров из телефонного справочника (например, номер услуги call-by-call с номером телефона → [стр. 97](#)).

Управление записями телефонного справочника

Просмотр записей

 →  (Выберите запись)

Посмот. /  Нажмите кнопку меню или центр кнопки управления. Запись будет выведена на дисплей.

 Если нужно, прокрутите запись.



Использование других функций

Предварительное условие: телефонный справочник был открыт, когда трубка находилась в состоянии готовности.

Выбор Нажмите кнопку меню.

С помощью  вы можете выбрать следующие функции:

Используй. номер

Чтобы изменить или дополнить сохраненный номер или сохранить его как новую запись, после вывода номера на дисплей нажмите . Если нужно, выберите номер из записи и измените или исправьте его, прежде чем набирать нажатием , или нажмите , чтобы сохранить как новую запись.

Удалить запись

Удалите выбранную запись.

Передать запись

- **во внутреннюю:** Перешлите отдельную запись в другую трубку (**→ стр. 82**).
- **через SMS:** Перешлите отдельную запись в формате vCard посредством SMS.

Редактирование записей

 →  (Выберите запись)



Посмот. **Измен.**

Нажмите кнопки меню одну за другой.

▶ Внесите изменения и сохраните.

Использование других функций

Когда трубка находится в состоянии готовности:

 →  (Выберите запись) → **Выбор** (Откройте меню)

С помощью кнопки  вы можете выбрать следующие функции:

Используй. номер

(см. выше/**стр. 81**)

Изменить запись

Измените выбранную запись.

Удалить запись

Удалите выбранную запись.

Передать запись

(см. выше/**стр. 81**)

VIP-группы

Отредактируйте название и мелодию вызова VIP-группы. Для этого:

Выберите VIP-группу → **Измен.** → Отредактируйте запись → **Сохран.**

Удал. список

Удалите все записи телефонного справочника.

Передать список

во внутреннюю: Перешлите весь список в другую трубку (→ **стр. 82**).

Свободная память

Выведите на дисплей число свободных записей в телефонном справочнике.

Обмен телефонными справочниками/записями с другими трубками

Вы можете пересылать записи из местного телефонного справочника или местный справочник целиком в другие трубки, а также получать записи справочника от других трубок.



Внимание!

- ◆ Записи с одинаковыми абонентскими номерами в принимающей трубке не перезаписываются.
- ◆ Пересылка прекращается, когда телефон звонит или когда память принимающего устройства заполнена.
- ◆ Фотографии и звуки, связанные с записями, не передаются.

Предварительные условия:

- ◆ Отправляющая и принимающая трубки зарегистрированы на одном базовом блоке.
- ◆ Другая трубка может посылать и принимать записи телефонного справочника.

Пересылка телефонного справочника/записей телефонного справочника на трубку

 →  (Выберите запись) → **Выбор** (Откройте меню)

→ **Передать запись / Передать список** → **во внутреннюю**

 Выберите внутренний номер принимающей трубки и нажмите **OK**.

Начинается передача.

Вы можете передавать отдельные записи одну за другой, отвечая на вопрос **Запись отправлена – Отправить следующую запись?** нажатием **Да**, выбирая следующую запись и нажимая центр кнопки управления .

Успешная передача подтверждается сообщением и звуковым сигналом на принимающей трубке.

Внимание!

При поступлении внешнего вызова передача прерывается.

Прием телефонного справочника/записей телефонного справочника на трубку

Необходимое условие: трубка находится в состоянии готовности.

- ▶ Начните передачу записей телефонного справочника на трубку согласно руководству по эксплуатации трубки.

При успешной передаче данных на дисплей вашей трубки выводится число полученных (на данный момент) записей.

Добавление в телефонный справочник выведенного на дисплей номера

Вы можете добавлять номера в телефонный справочник:

- ◆ Из списка, например, списка вызовов, списка автоответчика, списка входящих SMS-сообщений или списка повторного набора
- ◆ Из текста SMS-сообщения
- ◆ Из открытого телефонного онлайн-справочника или из «Желтых страниц»
- ◆ Из вашего личного сетевого справочника
- ◆ При наборе номера

На дисплей выводится номер:





Выбор → **Ном.в тел.справ.**

Или:

 Нажмите кнопку меню.

Телефонный справочник открыт. Вы можете создать новую запись или расширить существующую.

 Выберите <Новая запись> или запись телефонного справочника и нажмите **OK**.

 Выберите тип телефонного номера  /  /  и нажмите **OK**.
Номер будет скопирован в соответствующее поле.

Если поле номера уже занято, вы увидите **Заменить существующий номер?**

Да Нажмите кнопку меню, чтобы перезаписать номер. Если вы выберете **Нет**, вам будет предложено выбрать другой тип телефонного номера.

- ▶ Если нужно, дополните запись (→ **стр. 79**).



Внимание!

Для новой записи:

- ◆ Если вы копируете номер из онлайн-справочника, фамилия или ник (если он есть) будут скопированы в поле **Имя**.
- ◆ При копировании номеров из списка автоответчика воспроизведение сообщений прерывается.

Копирование номера или адреса электронной почты из телефонного справочника

В некоторых рабочих ситуациях вы можете открыть телефонный справочник и скопировать из него, например, номер или адрес электронной почты. Трубка не обязательно должна быть в состоянии готовности.

- ▶ В зависимости от рабочей ситуации, откройте телефонный справочник нажатием  или .

 Выберите запись (→ **стр. 80**).

Сохранение даты события в телефонном справочнике

Для каждой записи телефонного справочника вы можете сохранить дату события и задать время подачи сигнала напоминания (стандартная настройка: **Выкл.**).

 →  (Выберите запись)

Посмот. **Измен.**

Нажмите кнопки меню одну за другой.

 Прокрутите до строки **Поздравить:**.

 Выберите **Вкл.** На дисплей выводятся следующие поля.

- ▶ Вы можете вводить данные в следующие поля:

Поздравить (дата)

Введите число, месяц и год в 8-разрядном формате.

Поздравить в час

Введите время подачи сигнала напоминания (часы/минуты) в 4-разрядном формате.

Поздравит. сигнал

Выберите тип напоминания.

Сохран. Нажмите кнопку меню.

Внимание!

Для сигнала напоминания необходимо задать время. Если вы выбрали визуальный сигнал, время не требуется: автоматически устанавливается 00:00.

Отключение напоминаний о событиях

 →  (Выберите запись)

Посмот. **Измен.**

Нажмите кнопки меню одну за другой.

 Прокрутите до строки **Поздравить:**.

 Выберите **Выкл.**

Сохран. Нажмите кнопку меню.

Сигнал напоминания о событии

В состоянии готовности напоминание выводится на дисплей трубки (→ [стр. 4](#)) с подачей выбранного звукового сигнала.

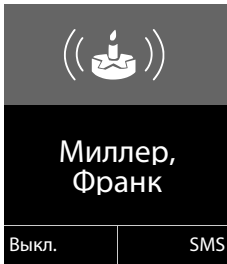

Вы можете:

SMS Написать SMS.

Выкл. Нажать кнопку дисплея для подтверждения и выключения сигнала напоминания.

Во время разговора напоминание подается **одиночным** предупредительным гудком.

Прошедшие события, напоминания о которых поступили во время разговора, вносятся в список **Пропущ. сигналы** (→ [стр. 77](#)).

Использование онлайн-справочников

В зависимости от оператора, вы можете использовать открытые онлайн-справочники (сетевые и систематические справочники, например, «Желтые страницы»).

Вы можете настроить онлайн-справочники, которые вы хотите использовать, с помощью веб-конфигуратора.

Отказ от ответственности

Gigaset Communications GmbH не гарантирует и не несет ответственности за доступность этой услуги. Ее действие может быть прекращено в любое время.

Открытие онлайн-справочника или «Желтых страниц»

Предварительное условие: трубка находится в состоянии готовности.



Нажмите и **удерживайте**.

Откроется список онлайн-справочников. На дисплей выводятся названия, установленные оператором.



Выберите справочник (онлайн или «Желтые страницы») из списка и нажмите **OK**.

Установится связь с онлайн-справочником или «Желтыми страницами».

Если есть только один онлайн-справочник, соединение устанавливается сразу, если нажать и **удерживать** кнопку управления

Внимание!

Соединение с онлайн-справочником можно также установить следующим образом:

- ▶ В состоянии готовности трубки наберите **1#91** и нажмите кнопку соединения
- ▶ Для соединения с «Желтыми страницами» наберите **2#91**.
- ▶ Для соединения со справочником Gigaset.net наберите **1188#9**.

Обращения к онлайн-справочнику всегда бесплатны.

Поиск записи

Предварительное условие: вы открыли онлайн-справочник или «Желтые страницы».

- ▶ Вы можете вводить данные в следующие поля:

Фамилия: (онлайн-справочник) или

Категория/Имя: («Желтые страницы»)

Введите имя, часть имени или категорию (макс. 30 символов).

Город: Введите название города абонента, которого вы ищете (макс. 30 символов).

Если вы уже выполняли поиск, появятся названия городов, которые вы вводили ранее (не более пяти).

Вы можете ввести новое название или выбрать город на дисплее с помощью  и подтвердить **OK**.

Или:

Номер: Введите номер (макс. 30 символов).

- ▶ Чтобы начать поиск, нажмите кнопку меню **Поиск** или 

Вы должны ввести данные в **Фамилия**, или в **Категория/Имя**: и **Город**, или в **Номер**. Поиск по номеру возможен только в том случае, если это поддерживается выбранным вами онлайн-справочником. Инструкции по вводу текста см. **стр. 229**.

Если в результате поиска получено больше одного результата, выводится список найденных городов.



Выберите город.

Если название города длиннее одной строки, оно сокращается.

Выберите **Посмот.**, чтобы увидеть полное название.

Если подходящий город не найден: Нажмите **Измен.** и измените критерии поиска. Записи для **Категория/Имя** и **Город** копируются, и вы можете изменить их.

Чтобы сохранить настройки, нажмите кнопку меню **Поиск**.

Если абонент, отвечающий критериям поиска, не будет найден, на дисплее появится соответствующее сообщение. Вы можете:

- ▶ Нажать кнопку меню **Новый** и начать новый поиск.

Или

- ▶ Нажать кнопку управления меню **Измен.** и изменить критерии поиска. Имя и город копируются, и вы можете их изменить.

Результаты поиска не выводятся, если список подходящих записей слишком велик. Выводится соответствующее сообщение.

- ▶ Нажмите кнопку меню **Улучш.** (→ **стр. 89**), чтобы начать уточненный поиск.

Или

- ▶ В зависимости от оператора, вы можете просмотреть список найденных записей, если выведено их число. Нажмите кнопку меню **Посмот.**

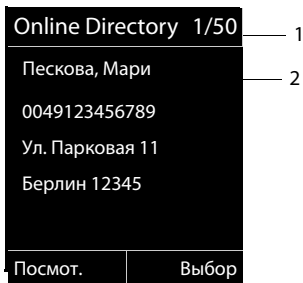

Результаты поиска (список найденных записей)

Результаты поиска выводятся в виде списка. Пример:



- 1/50: Текущий номер/общее количество найденных записей (если оно >99, выводится только текущий номер)
- Четыре строки — имя абонента, категория, номер телефона и адрес (возможно с сокращениями). Если нет номера стационарного телефона, на дисплей выводится номер мобильного телефона (если он есть).

Вы можете:

- ▶ Просмотреть список с помощью .
- ▶ Нажать кнопку меню **Посмот.** Будет выведена вся запись (имя, категория, если это применимо в данном случае, адрес, номера телефонов). Вы можете просмотреть запись с помощью .

Воспользуйтесь **Выбор** для доступа к следующим вариантам:

Расширенный поиск

Уточните критерии поиска, чтобы ограничить список подходящих записей (→ [стр. 89](#)).

Новый поиск

Начните новый поиск.

Ном.в тел.справ.

Скопируйте записи в локальный телефонный справочник. Если запись содержит несколько телефонных номеров, они выводятся списком. Для выбранного номера создается новая запись. Фамилия передается в поле **Фамилия** локального телефонного справочника (→ [стр. 83](#)).

Копир. в тел. справ

Передайте выбранную запись в личный сетевой справочник. Личный справочник и онлайн-справочник должны быть предоставлены одним и тем же оператором.

В зависимости от оператора вы можете добавить ник в запись в личном справочнике.

Вызов абонентов

Предварительное условие: выведен список подходящих записей.

- ▶ Выберите запись и нажмите кнопку соединения .

Если запись содержит только один номер телефона, производится его набор.

Если номеров больше одного, выводится их список.

- ▶ Кнопкой  выберите нужный номер и нажмите кнопку меню **Набор**.

Запуск уточненного поиска

Вы можете воспользоваться вариантами уточненного поиска (имя и/или улица) для уменьшения числа подходящих записей, найденных в предыдущем поиске.

Предварительное условие: выведен результат поиска (список с несколькими записями или сообщение о слишком большом числе записей).

Улучш. Нажмите кнопку меню.

Или

Выбор → **Расширенный поиск**
Выберите и нажмите **OK**.

Критерии предыдущего поиска копируются и вводятся в соответствующие поля.

Фамилия: (онлайн-справочник) или

Категория/Имя: («Желтые страницы»)

Если нужно, измените имя/категорию или разверните сокращенно записанное имя.

Город: Выводится название города из предыдущего поиска (его изменить нельзя).

Улица: Если нужно, измените название улицы (макс. 30 букв).

Имя: (только в онлайн-справочнике)

Если нужно, введите имя (макс. 30 букв).

Поиск Запустите уточненный поиск

Использование личного сетевого справочника

Некоторые операторы предлагают абонентам возможность создания и управления онлайн-справочниками в Интернете.

Преимуществом онлайн-справочника является то, что вы всегда можете вызывать записи с любого телефона или ПК, например, с IP-телефона в офисе или своего ПК в гостинице.

Вы можете использовать личный онлайн-справочник в своей трубке.

Предварительные условия:

- ◆ Вы создали собственный онлайн-справочник с помощью веб-браузера на ПК.
- ◆ Вы создали на ПК с помощью веб-браузера записи в онлайн-справочнике и можете управлять ими.
- ◆ Онлайн-справочник активирован в вашем телефоне посредством веб-конфигуратора. Вы должны запомнить имя пользователя и пароль, в частности, для доступа к своему личному онлайн-справочнику на телефоне.

Вы можете использовать справочник со всех зарегистрированных трубок.

Открытие онлайн-справочника

Предварительное условие: трубка находится в состоянии готовности.

 Нажмите и **удерживайте**.



Откроется список (онлайн) справочников. Для личного онлайн-справочника будет указано имя, определяемое оператором.

 Выберите из списка личный онлайн-справочник и нажмите **OK**.

Откроется ваш личный онлайн-справочник.

Внимание!

Если других онлайн-справочников, кроме личного, нет:

- ▶ Нажмите  (**кратко**). Откроется личный онлайн-справочник.
- ▶ Нажмите и **удерживайте** . Откроется местный справочник трубки.

Записи в онлайн-справочнике располагаются в алфавитном порядке по первому полю в записи, отличному от пробела. Обычно это ник или фамилия.

Выбор, просмотр и управление записями в онлайн-справочнике

Предварительное условие: онлайн-справочник открыт (см. выше).

- ▶ Прокрутите кнопкой  до нужной записи.

Или:

Введите первую букву имени и прокрутите кнопкой  до нужной записи.

- ▶ Нажмите кнопку меню **Посмот.**

Откроется окно с полной записью. Вы можете просмотреть запись с помощью кнопки управления .

Выводятся следующие данные, если они присутствуют (последовательность зависит от оператора):

Ник, фамилия, имя, номер стационарного телефона, номер мобильного телефона, номер IP-телефона, улица, номер дома, почтовый индекс, город, название организации, категория, дата рождения, адрес электронной почты.

Использование других функций

Выбор Нажмите кнопку меню.

С помощью  вы можете выбрать следующие функции:

Изменить имя

Вы можете изменить или удалить ник в записи. Для сохранения изменений нажмите **Сохран.**

Ном.в тел.справ.

Скопируйте запись в местный телефонный справочник (**→ стр. 83**).

Внимание!

Вы можете копировать номера из открытого справочника в личный онлайн-справочник (**→ стр. 88**).

Вызов по записи в онлайн-справочнике

Предварительное условие: вы открыли онлайн-справочник.

 Выберите запись (если нужно, откройте подробный вид).

 Нажмите кнопку соединения.

Если запись содержит только один номер телефона, производится его набор.

Если в запись содержит несколько номеров (например, стационарного и мобильного телефонов), они предлагаются на выбор.

 Выберите номер для набора.

OK Нажмите кнопку меню.

Набирается выбранный номер.

Перенос местного телефонного справочника в личный онлайн-справочник

Вы можете сохранить записи местного справочника в формате vCard в виде файла .vcf на своем ПК, воспользовавшись веб-конфигуратором (Веб-конфигуратор на **стр. 206**).

Некоторые операторы поддерживают функции для личных веб-страниц, которые можно использовать для копирования этих файлов в онлайн-справочник.

Использование справочника Gigaset.net

Трубка находится в состоянии готовности.



Нажмите и **удерживайте**.

Откроется список онлайн-справочников.

Gigaset.net

Выберите и нажмите **OK**.

Откроется справочник Gigaset.net.

Внимание!

- ◆ Обращения к справочнику Gigaset.net всегда **бесплатны**.
- ◆ Вы можете также открыть справочник Gigaset.net, набрав **1188#9** (номер телефона справочника Gigaset.net) и нажав кнопку соединения .

Если соединение со справочником Gigaset.net установить не удастся, посылается сообщение об ошибке, и трубка возвращается в состояние готовности.

Первое использование справочника Gigaset.net

При первом входе в справочник Gigaset.net вам предлагается для соединения ввести имя пользователя. Вы входите в справочник Gigaset.net под этим именем.

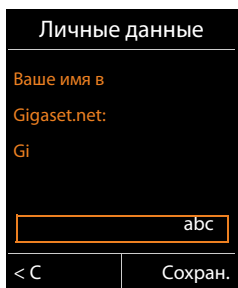

- ▶ Введите с клавиатуры имя, под которым вы хотите зарегистрироваться в справочнике Gigaset.net. Имя должно содержать не больше 25 символов.
- ▶ Нажмите правую кнопку меню **Сохран.**

Уведомление о защите данных

Введенное имя пользователя сохраняется на центральном сервере Gigaset. Оно появляется в справочнике Gigaset.net, и другие абоненты Gigaset.net могут звонить вам по этому имени.

Вводя свои данные, вы соглашаетесь на их хранение. Если вы не хотите, чтобы данные были сохранены, вы можете на этом этапе отменить операцию.

Отмена операции:

Не вводите имя и нажмите кнопку меню **Сохран.** Вы можете использовать справочник для поиска и вызова других абонентов Gigaset.net. Однако никакое имя не будет введено для вас (вашего телефона).

Или:

Для выхода из справочника Gigaset.net (без выполнения поиска), нажмите и **удерживайте** кнопку отбоя .

Дополнительные сведения о сохранении данных услуги Gigaset.net можно найти на сайте

www.gigaset.net/privacy-policy

Если запись с данным именем уже существует, появится сообщение **Такое имя уже существует! Измените имя.** Вам предлагается снова ввести имя.

Поиск абонентов в справочнике Gigaset.net

Когда соединение со справочником Gigaset.net установлено, вам предлагается ввести имя, которое вы ищете.

Gigaset.net name:

Введите имя или его часть (макс. 25 символов).

Поиск

Нажмите кнопку меню, чтобы запустить поиск.

При успешном поиске выводится список записей, содержащих все имена, начинающиеся с заданную строки знаков.

Пример:

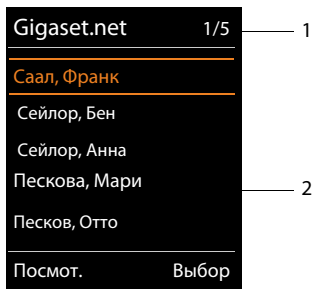

- 1/5: Номер записи/число подходящих записей
- Имя записи, возможно, сокращенное

Вы можете просмотреть список с помощью .

Использование телефонных справочников

Если нужная запись **не найдена**, выдается соответствующее сообщение. Вы можете:

- ▶ Нажать кнопку меню **Новый** и начать новый поиск.

Или

- ▶ Нажать кнопку меню **Измен.** для изменения критериев поиска. Имя, введенное ранее в поле поиска, используется в качестве критерия поиска. Вы можете расширить или изменить его, как сочтете нужным.

Если в справочнике Gigaset.net найдено **слишком много подходящих** записей, вместо списка этих записей выводится сообщение **Слишком много записей найдено**.

- ▶ Для уточненного поиска нажмите кнопку меню **Улучш.** Ранее введенное имя будет скопировано, и вы можете его изменить или расширить.

Вызов абонентов



Выберите абонента из списка подходящих записей и нажмите кнопку соединения.

Просмотр номера абонента



Выберите абонента из списка.

Посмот. Нажмите кнопку меню.

На дисплее появится номер Gigaset.net и имя абонента, при этом имя может появляться над несколькими строчками.



Выведите имя и номер следующего/предыдущего абонента из списка.

Внимание!

- ◆ Соединение с Gigaset.net всегда устанавливается через Интернет. Это не зависит от настроенного и выбранного на вашей трубке соединения отправки.
- ◆ Вы можете открывать справочник Gigaset.net и устанавливать соединения даже в том случае, если вы не внесли себя в этот справочник.

Использование других функций

Предварительное условие: выведен список подходящих записей

(Выберите запись) → **Выбор**

С помощью вы можете выбрать следующие функции:

Ном.в тел.справ.

Скопируйте номер в телефонный справочник трубки. Номер и имя (если нужно, сокращенное, макс. 16 символов) копируются в локальный телефонный справочник.

- ▶ Если нужно, отредактируйте и сохраните запись (→ **стр. 79**).

Снова выводится список подходящих записей.

Новый поиск

Начните поиск с новым именем (→ **стр. 93**).

Расширенный поиск

Запустите уточненный поиск. Ранее введенное имя будет скопировано, и вы можете изменить или расширить его.

Личные данные

См. "**Ввод, редактирование и удаление своей записи**" на **стр. 95**.

Внимание!

При выборе номера Gigaset.net из локального телефонного справочника соединение устанавливается автоматически через Gigaset.net (Интернет).

Ввод, редактирование и удаление своей записи

Вы можете:

- ◆ Редактировать имя своей записи в справочнике Gigaset.net.
- ◆ Удалить свою запись из справочника Gigaset.net.

Просмотр своей записи

Вы установили соединение со справочником Gigaset.net и выполнили поиск. Выведен список подходящих записей:

- ▶ Выберите **Выбор** → **Личные данные** и нажмите **ОК**.

Будет выведен ваш номер Gigaset.net и ваше текущее имя, если оно есть.

Ввод/редактирование имени

Измен.

Нажмите кнопку меню.



Отредактируйте имя или введите новое (макс. 25 символов) и нажмите **ОК**.

Имя можно удалить, нажав **КС**.

Уведомление о защите данных

Введенное имя пользователя сохраняется на центральном сервере Gigaset. Это имя появляется в справочнике Gigaset.net, и другие абоненты могут использовать услугу Gigaset.net, чтобы звонить вам по этому имени. **Вводя свои данные, вы соглашаетесь на их хранение.** Если вы не хотите, чтобы данные были сохранены, вы можете на этом этапе отменить операцию.

Отмена операции:

- ▶ **Не** вводите имя (или удалите уже введенное имя) и нажмите кнопку меню **Сохран.** Вы вернетесь к списку подходящих записей.

Или:

- ▶ Нажмите и **удерживайте** кнопку отбоя, чтобы вернуться к списку подходящих записей.

Дополнительные сведения о сохранении данных услуги Gigaset.net можно найти на сайте

www.gigaset.net/privacy-policy

Если в справочнике Gigaset.net отсутствуют записи с данным именем, имя сохраняется. Выводится соответствующее сообщение. Трубка переключается в состояние готовности.

Если запись с данным именем уже существует или в имени содержатся недопустимые символы, будет предложено ввести новое имя.

В случае успешного создания записи в справочнике Gigaset.net, на дисплее появится сообщение «**Записано**».

Внимание!

- ◆ При удалении имени из справочника удаляется ваша запись. Вы больше не будете «видны» другим абонентам Gigaset.net. Однако вас можно будет вызвать по вашему номеру Gigaset.net. Инструкции по выводу номера на дисплей, → **стр. 220**.
- ◆ Вы можете также вводить и редактировать свое имя в Gigaset.net при помощи веб-конфигуратора.

Вызов абонента Gigaset.net

Вы можете вызвать абонента Gigaset.net непосредственно из справочника Gigaset.net (см. выше) или по его номеру Gigaset.net:



Введите номер Gigaset.net (включая #9) или выберите его из местного телефонного справочника.



Нажмите кнопку соединения.

Все номера, заканчивающиеся на #9, набираются через Gigaset.net.

ЭКОНОМИЧНЫЕ ВЫЗОВЫ

Звоните через телефонного оператора, предлагающего самые низкие тарифы (оплата индивидуальных звонков, услуга call-by-call, только стационарные линии).

Вызовы через Интернет (IP-телефония) — наиболее экономичный способ телефонных вызовов.

Определение планов набора

При вызовах на стационарные и мобильные телефоны вы можете также использовать управление стоимостью звонка. Помимо своей стационарной линии, вы можете стать абонентом других операторов IP-телефонии, предлагающих выгодные цены для вызовов на другие сети. В настройке телефона определите наилучшие соединения (учетные записи), например, для междугородних или международных вызовов и звонков на мобильные телефоны (→ Веб-конфигуратор, **Определяемые пользователем планы набора – задание правил для телефонии, стр. 200**). Вы можете также определить исходящее соединение, которое будет использоваться при фактическом наборе номера (набор посредством выбора линии, → **стр. 53**).

Включение номера в номер call-by-call

Вы можете запрограммировать набор номеров Call-by-call для вызовов через свою стационарную линию. Используйте номера call-by-call, чтобы звонить через сеть, обеспечивающую наименьшие затраты.

Вы можете записать номера call-by-call нескольких сетевых операторов в локальную телефонную книгу (→ **стр. 79**).

Чтобы «включить» номер call-by-call перед набором вызываемого номера, выполните следующие действия, когда трубка находится в состоянии готовности:

 Нажмите **кратко**, чтобы открыть местную телефонную книгу.

 Выберите запись (номер услуги call-by-call).

Выбор Нажмите кнопку управления меню.

Использв. номер

Выберите и нажмите **OK**.

На дисплее появится номер call-by-call.

 Введите номер телефона и нажмите кнопку соединения.

Или:

 Снова **кратко** нажмите, чтобы скопировать номер из местной телефонной книги.

 Выберите запись (→ **стр. 80**).

 Если запись содержит несколько номеров:
Выберите номер и нажмите **OK**.

 Нажмите кнопку соединения. Набираются оба номера.

Вывод на дисплей продолжительности вызова

На дисплей выводится **продолжительность** каждого внешнего вызова

- ◆ Во время разговора
- ◆ В течение приблизительно 3 секунд после окончания разговора.

Внимание!

Фактическая продолжительность вызова может на несколько секунд отличаться от выведенной на экран.

Отправка SMS (текстовых сообщений)

Вы можете использовать телефон для отправки и получения SMS посредством стационарной линии и IP-телефонии.

Вы должны указать линию, по которой отправляются SMS. Вы можете получать сообщения SMS (сокращенно — SMS) через любые соединения вашего телефона, за исключением Gigaset.net.



Ваш телефон готов к отправке SMS сразу после подключения к стационарной линии. Если вы не меняете настроек, SMS отправляются через стационарную линию.

Предварительные условия:

- ◆ Действует определитель номера (CLI) для IP-соединения/стационарной линии, через которые вы хотите отправлять/принимать SMS. Определитель номера не должен быть заблокирован → [стр. 64](#).
- ◆ Ваш сетевой оператор поддерживает услугу SMS (необходимо уточнить у оператора).
- ◆ Для приема SMS-сообщений вы должны зарегистрироваться у SMS-провайдера. Это происходит автоматически при отправке первого SMS через сервис-центр оператора.

Написание и отправка SMS

Написание SMS

 →  Сообщения → SMS

Ввод SMS Выберите и нажмите **OK**.



Напишите SMS.

Внимание!

- ◆ Инструкции по вводу текста и специальных символов см. → [стр. 229](#).
- ◆ Максимальная длина SMS — 612 символов. Если длина превышает 160 символов, то SMS посылается как **сцепленное SMS** (до 4 SMS по 153 символа каждое). На дисплее вверху справа показывается оставшееся число символов. Номер в скобках показывает, какая часть сцепленного SMS пишется в данный момент. Например, **447 (2)**.
- ◆ Имейте в виду, что сцепленное SMS обычно стоит дороже.

Отправка SMS

Выбор Нажмите кнопку меню.

Отправить Выберите и нажмите **OK**.

SMS Выберите и нажмите **OK**.



Выберите из телефонного справочника или введите непосредственно номер с кодом зоны (даже если вы находитесь в этой же зоне). Для отправки SMS в почтовый ящик SMS: добавьте в **конце** номера идентификатор почтового ящика.

Отправ. Нажмите кнопку меню. SMS отправлено.

Внимание!

- ◆ Если во время набора текста SMS поступит входящий вызов, набранный текст автоматически сохранится в списке черновиков.
- ◆ Если память заполнена или функция SMS используется трубкой, операция отменяется. На дисплей выводится соответствующее сообщение. Удалите ненужные SMS или отправьте SMS позже.

Отчет о состоянии SMS

Предварительное условие: ваш сетевой оператор поддерживает эту функцию.

Если вы активировали отчет о состоянии, то после отправки SMS вы получите подтверждающее сообщение.

Активирование/деактивирование отчета о состоянии

 →  Сообщения → SMS → Настройки

Статус SMS

Выберите и нажмите **Измен.** (☑ = вкл.)

Чтение и удаление отчета о состоянии, сохранение номера в телефонном справочнике

▶ Откройте список входящих сообщений (→ **стр. 103**) и:

 Выберите SMS с состоянием **Статус OK** или **Не отправлено**.

Посмотр Нажмите кнопку меню.

◆ Удаление:

Выбор → Удалить запись → **OK**.

◆ Копирование номера в телефонный справочник:

Выбор → **Ном.в тел.справ.** → **OK**.

◆ Удаление всего списка:

Выбор → **Удал. список** → **OK**.

Список черновиков

Вы можете сохранить SMS в списке черновиков, а затем изменить и отправить.

Сохранение SMS в списке черновиков



► Вы пишете SMS (→ **стр. 99**).

Выбор Нажмите кнопку меню.

Сохранить Выберите и нажмите **OK**.

После сохранения ваше сообщение снова откроется в редакторе SMS. Вы сможете дописать и снова сохранить текст, который запишется поверх предыдущего.

Открывание списка черновиков

 →  Сообщения → SMS → Черновики

Появится первая запись списка, например:

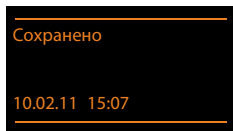

Если запись сохранена с номером телефона, например, при сохранении SMS из списка входящих сообщений, то в верхней строке выводится номер.

Чтение или удаление SMS

► Откройте список черновиков, затем:

 Выберите SMS.

Посмотр Нажмите кнопку меню. Будет выведен текст. Прокручивайте список по строкам, нажимая .

Или удалите SMS посредством

Выбор → Удалить запись → **OK**.

Написание и изменение SMS

► Вы просматриваете SMS из списка черновиков.

Выбор Откройте меню.

Варианты выбора:

Отправить

Отправить сохраненное SMS (→ **стр. 100**).

Редактир. текст

Отредактировать текст сохраненного SMS и затем отправить (→ **стр. 100**).

Сохраненное ранее SMS остается неизменным в списке черновых сообщений.

Кодировка (одно SMS открыто для чтения)

Выберите набор символов, который должен использоваться для показа текста (→ **стр. 104**). Эта настройка действует только для текущего SMS.

Удаление списка черновиков

► Откройте список черновиков, затем:

Выбор Откройте меню.

Удал. список

Выберите и нажмите **OK**, затем подтвердите, нажав **Да**. Список будет удален.

Отправка SMS на адрес электронной почты

Если оператор сети поддерживает функцию отправки SMS на электронный адрес, вы можете отправлять SMS по электронной почте.

Адрес электронной почты должен быть в начале текста. Вы должны отправить SMS в службу электронной почты SMS-центра.

 →  **Сообщения** → **SMS** → **Ввод SMS**

E-mail / **Выбор** → **Доб. e-mail-адрес** 

Выберите из телефонного справочника или введите адрес электронной почты. После адреса введите пробел или двоеточие (зависит от оператора услуги).



Введите текст SMS.

Выбор Нажмите кнопку меню.

Отправить Выберите и нажмите **OK**.

E-mail Выберите и нажмите **OK**. Если номер службы электронной почты не был введен ранее (→ **стр. 108**), введите его.

Отправ. Нажмите кнопку меню.

Отправка SMS как факса

Вы можете также отправить SMS на факсимильный аппарат

Предварительное условие: ваш сетевой оператор поддерживает эту функцию.

► Вы пишете SMS (→ **стр. 99**).

Выбор Нажмите кнопку управления меню.

Отправить Выберите и нажмите **OK**.

факс Выберите и нажмите **OK**.



Выберите номер из телефонного справочника или введите вручную. Вводите номер с кодом зоны (даже если вы находитесь в той же зоне).

Отправ. Нажмите кнопку меню.

Прием SMS

Все полученные SMS сохраняются в списке входящих сообщений. Сцепленные SMS представляются в списке **одним** сообщением. Если оно слишком длинное или передано не полностью, оно разбивается на отдельные сообщения. Поскольку SMS остается в списке и после прочтения, вы должны **регулярно удалять SMS из списка**.

Если память для SMS заполнена, выводится предупреждение.

- ▶ Удалите ненужные SMS (→ **стр. 104**).



Внимание!

Поступление каждого SMS сопровождается одиночным звонком (сигналом вызова, как для внешних вызовов). Если принять «звонок», SMS будет потеряно. Чтобы **предотвратить этот звонок**, подавите первый сигнал для всех внешних вызовов (→ **стр. 109**).

Список входящих

Список входящих SMS содержит:

- ◆ Все принятые SMS, независимо от соединения, на которое они отправлены. Все принятые SMS выводятся на все трубки.
- ◆ SMS, которые не удалось отправить из-за ошибок.

При поступлении нового SMS на экране появляется значок , мигает кнопка сообщений , и слышен информационный сигнал.

Открытие списка входящих SMS кнопкой

 Нажмите.

В списке входящих сообщений будет указано число записей (пример):



Крупным шрифтом: новые записи

Обычным шрифтом: старые записи

- ▶ Откройте список кнопкой .



Каждая запись в списке содержит следующие поля:

- ◆ Номер или имя отправителя
- ◆ Соединение приема, на которое отправлено SMS
- ◆ Дата приема.

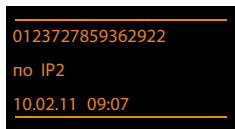
Пример:



Открытие списка входящих сообщений через меню SMS

 →  Сообщения → SMS → Входящие

Удаление списка входящих сообщений

Из списка удаляются все **новые и старые SMS**.

▶ Откройте список входящих сообщений.

Выбор Откройте меню.

Удал. список

Выберите и нажмите **OK**, затем подтвердите, нажав **Да**. Список будет удален.

Чтение или удаление SMS

▶ Откройте список входящих сообщений, затем:

 Выберите SMS.

Посмотр Нажмите кнопку меню. Будет выведен текст. Прокручивайте по строкам, нажимая .

Или удалите SMS посредством

Выбор → **Удалить запись** → **OK**.

Когда вы прочтете новое SMS-сообщение, оно переходит в состояние «старое» (и больше не выделяется крупным шрифтом).

Изменение набора символов

Если вы не видите текст или отдельные символы, возможно, SMS было написано в с использованием другого набора символов (кириллицы, греческого и т.д.)

▶ Откройте SMS

Выбор Нажмите кнопку меню.

Кодировка

Выберите и нажмите **OK**.

 Выберите набор символов (например, **Турецкая, Греческая**) и нажмите **Выбрать** (● = вкл.)

Текст будет представлен посредством выбранного набора. Эта настройка действует только для текущего SMS.

Ответ или переадресация SMS

▶ Откройте SMS

Выбор Нажмите кнопку меню.

Варианты выбора:

Ответить

Написать и послать новое SMS на номер отправителя (→ **стр. 99**).

Редактир. текст

Отредактировать текст SMS и вернуть его отправителю (→ **стр. 100**).

Отправить

Переадресовать SMS на другой номер (→ **стр. 100**).

Копирование номера в телефонный справочник

Копирование номера отправителя

- ▶ Откройте список входящих сообщений и выберите SMS (→ **стр. 103**).

Выбор → **Ном.в тел.справ.**

- ▶ Закончите запись (→ **стр. 79**).

Внимание!

В телефонном справочнике сохраняется добавленный идентификатор почтового ящика.

Копирование и набор номеров из текста SMS

- ▶ Откройте SMS и прокрутите текст до номера телефона.

Цифры номера выделены.

 Нажмите кнопку меню.

Закончите запись (→ **стр. 79**).

Или:

 Нажмите кнопку соединения для набора номера.

Если вы хотите использовать номер для отправки SMS:

- ▶ Сохраните номер с кодом города (кодом набора) в справочнике.

Если SMS содержит несколько номеров, то когда вы прокрутите сообщение до исчезновения первого номера, будет выделен следующий.

Внимание!

- ◆ Символ «+» не ставится перед международным кодом.
 - ▶ Вместо него следует ввести «00» в начале номера.
- ◆ Если в справочнике недостаточно места, вы можете только записать поверх существующей, либо отредактировать существующую запись.

SMS с визитной карточкой (vCard)

vCard — это электронная визитная карточка. В тексте SMS она отмечается значком .

vCard может содержать:

- ◆ Имя
- ◆ Домашний номер
- ◆ Рабочий номер
- ◆ Номер мобильного телефона
- ◆ День рождения

Отдельные записи vCard можно сохранять в телефонной книге одну за другой.

Открытие vCard

- ▶ Откройте SMS, содержащее vCard.

Посмот. Нажмите, чтобы открыть vCard

Затем:

Назад Нажмите, чтобы вернуться к тексту SMS.

Или:

 Выберите номер.

Сохран. Нажмите кнопку управления меню.

При сохранении номера автоматически открывается телефонный справочник. Номер и имя копируются в него. Если vCard содержит день рождения, то эта дата копируется в телефонный справочник как дата события.

- ▶ Если нужно, измените и сохраните запись в телефонном справочнике. Вы автоматически вернетесь к vCard.

Прием уведомлений посредством SMS

Посредством SMS вы можете получать уведомления о пропущенных вызовах или, на Gigaset C610A IP, о новых сообщениях на автоответчике.



Предварительное условие: в пропущенном вызове должен передаваться номер вызывающего абонента (CLI).

Извещение посылается на ваш мобильный телефон или другой телефон, поддерживающий работу с SMS.

Вам нужно только сохранить номер телефона, на который следует посылать уведомления.

Внимание!

Как правило, услуга уведомлений через SMS является платной.

 →  **Сообщения** → **SMS** → **Настройки** → **Уведомление**

▶ Вы можете вводить данные в следующие поля:

Кому:

Введите номер (с кодом зоны), на который нужно отправлять SMS.

Пропущенные:

Выберите **Вкл.**, если вы хотите получать SMS-уведомления.

Сообщен. автоотв.:

Выберите **Вкл.**, если вы хотите получать SMS-уведомления.

Сохран. Нажмите кнопку меню.

Внимани

Не вводите собственный сетевой номер для уведомления о пропущенных вызовах. Это может привести к бесконечной отправке платных сообщений.

Настройка SMS-центра/определение линии отправки



Обмен SMS осуществляется через SMS-центры, управляемые операторами. Вы должны ввести номер SMS-центра, через который хотите посылать и принимать SMS на телефон. Вы можете принимать сообщения от **каждого** введенного SMS-центра при условии, что вы зарегистрированы у своего сетевого оператора. Это происходит автоматически при пересылке первого SMS через сервис-центр оператора.

Ваши SMS отправляются через **SMS-центр**, выбранный в качестве **активного сервис-центра отправки**. Однако для отправки текущего сообщения вы можете активировать любой другой SMS-центр (→ **стр. 108**).

Если SMS-центр не введен, то подменю **SMS** SMS состоит только из пункта **Настройки**. Введите SMS-центр (→ **стр. 108**).

Ввод или изменение SMS-центров

- ▶ Прежде чем подавать новую заявку и (или) удалять установленные ранее номера, выясните у оператора предлагаемые услуги и специальные функции.

 →  **Сообщения** → **SMS** → **Настройки** → **SMS-центры**

 Выберите SMS-центр (например, SMS-центра 1) и нажмите **Измен.**

- ▶ Вы можете вводить данные в следующие поля:

Отправка вкл.:

Выберите **Да**, если SMS должны посылаться через этот SMS-центр. Для SMS-центров 2–4 эта настройка действует только для следующего SMS.

Номер SMS-центра:

Введите номер SMS-центра.

Эл.почта Сервис:

Введите номер службы электронной почты.

Отправка:

Выберите стационарную линию или IP-соединение, по которому вы хотите отправлять SMS.

Сохран. Нажмите кнопку меню.

Внимание!

- ◆ Если для отправки выбрано IP-соединение, а отправка SMS не удалась, сообщение сохраняется как входящее, и ему присваивается состояние ошибки. Даже при активированной функции **Автоматическое переключение на фиксированную линию** (веб-конфигуратор) телефон не будет пытаться отправить SMS по стационарной линии.
- ◆ Если удалить выбранное соединение отправки, будет использоваться соединение по стационарной линии.

Отправка SMS через другой SMS-центр

- ▶ Выберите **SMS-центра 2, 3 или 4** и активируйте его как сервис-центр отправки (установите **Отправка вкл. = Да**). Для следующего SMS **SMS-центра 1**, как сервис-центр отправки будет автоматически деактивирован.
- ▶ Отправьте SMS.

Эта настройка действует только для следующего посылаемого SMS. После этого настройка **SMS-центра 1 возобновляется**.

Активирование/деактивирование подавления первого звонка

Поступление каждого SMS по стационарной линии отмечается единичным звонком. Чтобы отключить этот звонок, отмените первый сигнал для всех внешних звонков, поступающих по стационарной линии.



Откройте главное меню.



Последовательно нажмите кнопки.



Чтобы первый звонок был слышен.

Или:



Чтобы первый звонок был подавлен.

Активирование/деактивирование функции SMS

Деактивировав SMS, вы не сможете использовать свой телефон для приема и отправки SMS.

Настройки приема и отправки SMS (например, номера SMS-центров) и записи в списках входящих сообщений и черновиков сохраняются даже после деактивирования.



Откройте главное меню.



Введите цифры.



Деактивируйте функцию SMS.

Или:



Активируйте функцию SMS (стандартная настройка).

Поиск и устранение ошибок, связанных с SMS

Коды ошибок при отправке

E0	Включен антиопределитель номера вызывающего абонента (CLIR) или отключено определение номера вызывающего абонента.
FE	Ошибка при передаче SMS.
FD	Ошибка при соединении с SMS-центром; см. самостоятельное устранение ошибок.

Самостоятельное устранение ошибок



В таблице перечислены неисправности, их возможные причины и советы по их устранению.

<p>Сообщения не отправляются.</p> <ol style="list-style-type: none"> 1. Вы не запросили или не включили услугу CLIP (Определение и представление номера вызывающего абонента). <ul style="list-style-type: none"> ▶ Попросите оператора включить эту услугу. 2. Передача SMS прервана (например, звонком). <ul style="list-style-type: none"> ▶ Отправьте SMS снова. 3. Оператор не поддерживает эту функцию. 4. Номер действующего SMS-центра отправки сообщений не введен или введен неправильно. <ul style="list-style-type: none"> ▶ Введите номер (→ стр. 108).
<p>Вы получили неполное SMS-сообщение.</p> <ol style="list-style-type: none"> 1. Память телефона заполнена. <ul style="list-style-type: none"> ▶ Удалите старые SMS (→ стр. 101). 2. Оператор еще не переслал вам оставшуюся часть SMS.
<p>Получение SMS-сообщений прекратилось.</p> <p>Активирован вариант Все вызовы перенаправления вызовов или этот же вариант Все вызовы для сетевого почтового ящика.</p> <ul style="list-style-type: none"> ▶ Измените настройки перенаправления вызовов (→ стр. 65).
<p>SMS возвращается.</p> <ol style="list-style-type: none"> 1. Не активирована функция «Индикация номера вызывающего абонента». <ul style="list-style-type: none"> ▶ Попросите оператора подключить эту услугу (услуга платная). 2. Отсутствует соглашение между вашим оператором мобильной связи и SMS-оператором вашей стационарной линии. <ul style="list-style-type: none"> ▶ Обратитесь к своему SMS-оператору стационарной линии. 3. Ваш терминал числится у SMS-оператора как не поддерживающий функцию SMS для стационарной линии, т.е. вы не зарегистрированы у оператора. <ul style="list-style-type: none"> ▶ Отправьте любое SMS, чтобы автоматически зарегистрировать свой телефон для получения SMS.
<p>Сообщения принимаются только днем.</p> <p>Терминал занесен в базу данных SMS-оператора как не поддерживающий функции SMS для стационарной линии, т.е. вы не зарегистрированы у оператора.</p> <ul style="list-style-type: none"> ▶ Обратитесь к своему SMS-оператору стационарной линии. ▶ Отправьте любое SMS, чтобы автоматически зарегистрировать свой телефон для получения SMS.



Уведомления о поступлении электронной почты

Телефон может уведомлять вас о поступлении новых сообщений на сервер POP3.

Вы можете настроить телефон, чтобы он периодически подключался к серверу POP3 и проверял, нет ли новых сообщений.

Телефон будет уведомлять вас обо всех поступивших новых сообщениях: вы услышите информационный сигнал, замигает кнопка сообщений , и на дисплее телефона (если он будет находиться в состоянии готовности) появится значок .

Внимание!

- ◆ Символ  появляется также при поступлении новых SMS-сообщений.
- ◆ Если получено несколько электронных сообщений, нажмите кнопку сообщения  для вывода их в список E-mail.

На экране трубки вы можете увидеть адрес отправителя, дату и время получения, тему и текст сообщения (сокращенный, если необходимо) для каждого сообщения из списка (→ [стр. 112](#)).

Предварительное условие возможности показа электронных сообщений на дисплее трубки: вы должны воспользоваться веб-конфигуратором, чтобы сохранить в телефоне имя POP3-сервера и личные данные доступа (название учетного счета и пароль) (→ [стр. 205](#)).

Внимание!

Если вы, кроме того, активировали в веб-конфигураторе идентификацию телефона POP3-сервером через защищенное соединение, и она не прошла, то электронные сообщения не будут загружаться в ваш телефон.

В этом случае нажатие мигающей кнопки сообщений  выведет сообщение **Ошибка сертифик. Проверьте ваши сертификаты в кофигураторе сети.**

- ▶ Нажмите кнопку меню , чтобы подтвердить сообщение.
- ▶ Войдите в веб-конфигуратор (→ [стр. 185](#)). Веб-страница **Безопасность** (→ [стр. 198](#)) сообщит вам, почему не удалось установить защищенное соединение, и что вы можете сделать.

Открытие списка входящей электронной почты

Предварительные условия:

- ◆ Вы настроили учетную запись электронной почты в ISP.
- ◆ Почтовый сервер входящих сообщений использует протокол POP3.
- ◆ В телефоне хранятся имя POP3-сервера и ваши личные данные доступа (учетная запись, пароль).

 →  Сообщения → E-mail

Или, если получено несколько электронных сообщений (мигает кнопка сообщения ):

 → E-mail

Телефон устанавливает соединение с POP3-сервером. На экране появляется список сообщений, сохраненных на сервере.

Новые непрочитанные сообщения записываются поверх старых прочитанных. Самая свежая запись выводится в начале списка.

Для каждого сообщения выводятся следующие данные: имя или электронный адрес отправителя (одна строка, если нужно, в сокращенном виде), а также дата и время (правильные, если отправитель и получатель находятся в одном часовом поясе).

Пример вывода:

Пришло эл.письмо	
Frank.Miller@mailp.com	
10.02.11	15:40
С днем рождения	
Анна Пескова	
10.02.11	10:38
Посмотр	Удалить

1 Адрес электронной почты или имя отправителя (если нужно, в сокращенном виде)

Крупным шрифтом: новое сообщение.

Все электронные сообщения, отсутствовавшие на сервере входящих сообщений при последней проверке, помечаются как «новые». Все остальные сообщения не помечаются, независимо от того, были они прочитаны или нет.

2 Дата и время получения электронного сообщения

Если ящик входящих сообщений на сервере электронной почты пуст, на дисплее появляется **Нет записей**.

Внимание!

Многие операторы электронной почты по умолчанию активируют защиту от спама. Электронные сообщения, определенные как спам, сохраняются в отдельной папке и потому не выводятся в список входящих сообщений.

Некоторые операторы электронной почты позволяют деактивировать защиту от спама или показывать сообщения, помеченные как «спам», в списке входящих сообщений.

Другие операторы могут послать во входящий ящик уведомление о поступлении сообщения-спама. Это делается, чтобы уведомить вас о получении подозрительного сообщения.

Дата и отправитель этого сообщения постоянно обновляются, поэтому оно всегда представляется как новое.

Сообщения при установлении соединения

При подключении к POP3-серверу входящей почты могут возникнуть следующие проблемы. Сообщения появляются на дисплее на несколько секунд.

Сервер не доступен

Не устанавливается соединение с POP3-сервером. Возможные причины:

- Неправильно введено имя POP3-сервера (→ веб-конфигуратор).
- Временные проблемы с POP3-сервером (сервер не работает или не подключен к Интернету).
 - ▶ Проверьте настройки в веб-конфигураторе.
 - ▶ Попробуйте подключиться позднее.

Сейчас невозможно

Заняты ресурсы, необходимые телефону для установки соединения, например:

- Уже используется разрешенное количество VoIP-соединений.
- Одна из зарегистрированных трубок в данный момент подключена к POP3-серверу.
 - ▶ Попробуйте подключиться позднее.

Соединение с сервером прервано

Ошибка при регистрации на POP3-сервере. Возможная причина:

- Неправильный ввод имени POP3-сервера, имени пользователя и/или пароля.
 - ▶ Проверьте настройки (→ веб-конфигуратор).

Параметры почтов. ящика не полные

Неполный ввод имени POP3-сервера, имени пользователя и/или пароля.

- ▶ Проверьте настройки (→ веб-конфигуратор).

Просмотр заголовка и текста электронного сообщения

Необходимое условие: список входящей электронной почты открыт (→ [стр. 112](#)).



Выберите электронное сообщение.

Посмотр

Нажмите кнопку меню.

Выводятся тема сообщения (максимум 120 знаков) и первые несколько знаков текста.

Пример вывода:

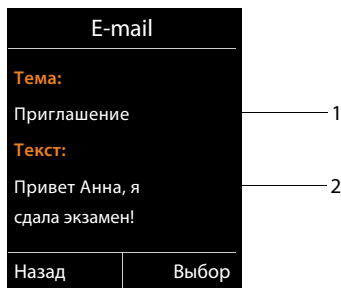

1 Тема электронного сообщения. Макс. 120 знаков.

2 Текст электронного сообщения (если нужно, в сокращенном виде).



Чтобы вернуться к списку входящей почты, нажмите кнопку отбоя.

Внимание!

Если электронное сообщение не содержит какого-либо стандартного текста, на короткое время появляется уведомление **Не удастся просм. электронную почту.**

Просмотр адреса отправителя электронного сообщения

Необходимое условие: вы открыли уведомление о поступлении электронного сообщения, чтобы прочесть его (→ [стр. 114](#)).

Выбор → с

Выберите и нажмите **OK**.

На экране появится адрес отправителя, который может занимать несколько строк (макс. 60).

Назад

Для возвращения к списку входящих сообщений нажмите кнопку управления меню.

Пример:



Удаление электронных сообщений

Необходимое условие: вы открыли список входящих сообщений (→ [стр. 112](#)), или на экран выведен заголовок или адрес отправителя сообщения (→ [стр. 114](#)):

Выбор → Удалить

Выберите и нажмите **OK**.

Да

Подтвердите удаление, нажав кнопку управления меню.

Электронное сообщение удалено с POP3-сервера.

Инфо-Центр — постоянный доступ в Интернет с вашего телефона

Уведомление о защите

Информационные услуги позволяют вам использовать телефон Gigaset для получения выбранной вами информации, например, прогноза погоды.

Учетные данные настраиваются так же, как для IP-телефонии.

Когда вы используете услугу в первый раз, для устройства создается стандартный профиль с данными настройки. Затем вы можете изменить и сохранить данные настройки для вашего конкретного устройства, например, выбрать город для прогноза погоды или дату рождения для определения биоритма. Эту настройку вы можете снова удалить в любой момент.

Информационные услуги используют протокол HTTP.

Дополнительные сведения о сохранении данных услуги Gigaset.net можно найти на сайте

www.gigaset.net/privacy-policy

Вы можете использовать свой телефон для извлечения интересующей вас информации из Интернета, т.е. для запроса информационных услуг, предназначенных специально для телефона. Доступные информационные услуги постоянно обновляются. Стандартный выбор для вашего телефона уже сделан.

Сведения об информационных услугах gigaset.net можно получить в Интернете:

www.gigaset.com/nextg/apps

Внимание!

Вы можете запускать Инфо-Центр и запрашивать информационные услуги с любой зарегистрированной трубки Gigaset: C610H, SL78H, SL400H и S810H.

Настройка информационных услуг

Вы можете изменять стандартную настройку (стандартный профиль) Инфо-Центра и добавлять новые услуги. Зайдите на страницу Gigaset.net в Интернете, www.gigaset.net и сформируйте свои личные информационные услуги.

- ▶ Откройте на ПК страницу веб-конфигуратора:
Настройки → Справочные службы (→ стр. 205).

- ▶ Перейдите по ссылке
gigaset.net/myaccount.

Вы автоматически зарегистрированы с имеющимися в вашем телефоне стандартными именем пользователя и паролем.

Или:

- ▶ Введите в поле адреса браузера вашего ПК:
www.gigaset.net
- ▶ Введите свой идентификатор пользователя и пароль на странице Gigaset.net. Эти данные вы найдете на указанной выше странице веб-конфигуратора.

В обоих случаях появится ваша веб-страница Gigaset.net, на которой вы сможете настроить информационные услуги для своего Инфо-Центра (вкладка «Инфо-Центр») и информационные услуги для дисплейной заставки **Справочные службы** (вкладка «Заставка для дисплея»).

На вкладке «Инфо-Центр» предусмотрен значок для каждой информационной услуги, предоставляемой сайтом Gigaset.net (например, погода, гороскоп), и значок для индивидуальных приложений, которые вы хотите добавить для своего Инфо-Центра.

Активирование/деактивирование услуги

Информационная услуга выводится на ваш телефон Gigaset, если соответствующий значок — оранжевый, и в правом верхнем углу значка отмечено, что услуга активирована.

(Пример):



- 1 Значок активированной информационной услуги (оранжевый). Информационная услуга выводится Инфо-Центром вашего телефона Gigaset.
 - 2 Значок деактивированной информационной услуги (серый). Информационная услуга на ваш телефон не выводится.
 - 3 Здесь вы активируете и деактивируете услугу.
- ▶ Щелкните в рамке на значке, чтобы активировать или деактивировать информационную услугу (☑ = активирована).

Когда вы открываете Инфо-Центр, все активированные информационные услуги выводятся на дисплей вашей зарегистрированной трубки.

Настройка информационных услуг

Для некоторых информационных услуг вы можете настроить информацию, которую хотите получать на свой телефон Gigaset.

- ▶ Щелкните на значке, относящемся к какой-либо информационной услуге (например, к прогнозу погоды). Откроется другая веб-страница, на которой вы можете настроить ленту RSS.

Настройки, которые вы можете менять, описываются на веб-странице, соответствующей данной информационной услуге.

Пример — информация о погоде

- ▶ Щелкните на значке информации о погоде. Откроется веб-страница, на которой вы можете настроить эту информацию для своего Инфо-Центра.

Мировые сведения о погоде уже настроены.



Вы можете также задать до девяти других мест (во всем мире), для которых вы сможете запрашивать информацию о погоде.

- ▶ В редактируемое поле введите название пункта, для которого вы хотите получать информацию о погоде.
- ▶ Щелкните на значке увеличительного стекла .

Сформируется список пунктов, начинающихся с заданного имени.

- ▶ Щелкните на значке списка, чтобы открыть список и выбрать нужное место.
- ▶ Щелкните правой кнопкой на значке-стрелке , чтобы добавить это место в свой Инфо-Центр.

На веб-странице перечисляются все пункты, для которых Инфо-Центр дает информацию о погоде.

- ▶ Чтобы удалить пункт из списка, щелкните на значке мусорной корзины  рядом с названием пункта.
- ▶ Чтобы сохранить настройки, щелкните на значке дискового  в правом верхнем углу веб-страницы.

Внимание!

Вы можете также настроить информацию о погоде и на самой трубке.



- ▶ Запустите на трубке Инфо-Центр (→ **стр. 120**).
- ▶ Выберите запись для информации о погоде и нажмите кнопку меню **OK**.
- ▶ Выберите запись «Добавить пункт» и нажмите **OK**.
- ▶ Задайте пункт, для которого вы хотите получать информацию о погоде, и нажмите **OK**. Вы увидите список пунктов с заданным названием.
- ▶ Выберите нужный пункт и нажмите **OK**.
- ▶ Снова нажмите **OK**, чтобы подтвердить выбор.

Настройка собственных приложений и информационных услуг

Помимо информационных услуг, предоставляемых службой Gigaset.net, вы можете ввести до десяти дополнительных информационных услуг (приложений). Вы можете ввести URL для информационных услуг от различных операторов или разработать собственные приложения. Описания и примеры, которые помогут вам создавать собственные приложения, вы найдете на сайте Gigaset.net, www.gigaset.com/nextg/appstoolkit

- ▶ Щелкните на значке «Мои приложения».
- ▶ В поле слева введите название дополнительной услуги. Затем это название будет появляться на дисплее трубки.
- ▶ Чтобы добавить эту информационную услугу, в поле справа введите URL дополнительной услуги или своего приложения и щелкните на значке  справа от этого поля.
- ▶ Повторяйте эту процедуру, чтобы добавлять любые другие услуги.

На веб-странице будут перечислены все настроенные персональные информационные услуги и приложения.

- ▶ Для удаления услуги из списка щелкните на значке мусорной корзины  справа от названия услуги.
- ▶ Чтобы сохранить настройки, щелкните на значке дисковода  в правом верхнем углу веб-страницы.
- ▶ Отметьте значок выбора своих приложений, чтобы активировать их. В Инфо-Центре вашего телефона Gigaset появится отдельная запись для услуги «Мои приложения». Настроенные вами услуги и приложения будут выводиться на экран под этой записью.

Запуск Инфо-Центра, выбор информационных услуг

 → ★ Спец. Функции → Информ. центр

На дисплее выводится меню вашего Инфо-Центра, т.е. список доступных информационных услуг. Вы можете выбирать услуги.

 Выберите информационную услугу и нажмите **OK**.

Для доступа к определенным (индивидуальным) услугам потребуется ввести имя пользователя и пароль. В этом случае введите свои данные доступа, см. раздел «**Регистрация для доступа к индивидуальным информационным услугам**», стр. 121.

Сообщения при загрузке запрашиваемой информации

Информация загружается из Интернета. Она появляется на дисплее через несколько секунд после сообщения **Подождите....**

Если вывести запрашиваемую информацию невозможно, появляется одно из следующих сообщений:

Не удается открыть запрашиваемую страницу.

Возможные причины:

- ◆ Превышен лимит времени при загрузке информации
- ◆ Интернет-сервер информационных услуг недоступен.
- ▶ Проверьте соединение с Интернетом и повторите запрос позже.

Ошибка кода на запрашиваемой странице.

Контент запрашиваемой услуги закодирован в формате, неприемлемом для дисплея трубки.

Не удается пока-зать запрашиваемую страницу.

Ошибка общего характера при загрузке информационной услуги.

Не удалось войти в систему.

Не удается войти в систему. Возможные причины:

- ◆ Неправильно введены регистрационные данные.
 - ▶ Снова выберите информационную услугу и повторите процедуру регистрации. Помните, что в данных доступа прописные и строчные буквы различаются.
- ◆ У вас нет прав на получение данной информационной услуги.

Регистрация для доступа к индивидуальным информационным услугам

Если для доступа к определенной информационной услуге требуется ввести специальные данные доступа (имя пользователя и пароль), то после обращения к услуге выводятся следующие указания:

Имя для регистр.

Введите имя пользователя, полученное у оператора информационной услуги.

Сохран.

Нажмите кнопку управления меню.

Пароль

Введите пароль, связанный с этим именем пользователя.

Сохран.

Нажмите кнопку управления меню.

При успешной регистрации запрашиваемая информационная услуга выводится на дисплей.

При неудачной регистрации на дисплее появляется соответствующее сообщение → **Сообщения при загрузке запрашиваемой информации стр. 120.**



Внимание!

Помните, что в данных доступа прописные и строчные буквы различаются. Инструкции по вводу текста см. → **стр. 229.**

Управление Инфо-Центром

В зависимости от типа запрашиваемой информационной услуги, вы можете выполнять следующие операции:

Прокрутка информационной услуги

- ▶ Вы можете использовать  для прокрутки вниз и  для прокрутки вверх (назад).

Возвращение на предыдущую страницу

- ▶ Нажмите левую кнопку управления меню.

Возвращение в меню Инфо-Центра

- ▶ **Кратко** нажмите кнопку отбоя .

Для выхода из Инфо-Центра:



Нажмите и **удерживайте** кнопку отбоя  для возвращения в состояние готовности.

Выбор гиперссылки

Гиперссылка на дополнительную информацию:



Если страница содержит гиперссылку на дополнительную информацию, это отмечено значком .

При открытии страницы с гиперссылками первая ссылка выделена.

- ▶ Вы выбираете нужную ссылку при помощи кнопки ( и/или ).
- ▶ Выбранная ссылка выделяется подсвеченным фоном.
- ▶ Для перехода по ссылке нажмите правую кнопку меню **Связь**.

Гиперссылка на номер телефона:

Если в качестве ссылки указан номер телефона, вы можете скопировать его в свой местный справочник или непосредственно позвонить по этому номеру (функция Click-2-Call – «Щелкнуть для вызова»).

- ▶ Выберите ссылку кнопкой управления,  и/или .
- ▶ Тип этой ссылки определяется значком **Вызов** над правой кнопкой меню.
- ▶ Чтобы скопировать номер в местный справочник своей трубки, нажмите кнопку управления меню .

Или:

- ▶ Нажмите **Вызов** для вызова записанного номера.

В зависимости от оператора, когда вы нажимаете **Вызов**,

- ◆ Номер набирается непосредственно
- ◆ Номер сначала появляется на дисплее, и вы должны подтвердить его, чтобы начался набор.
 - ▶ Если вы нажмете **Да**, номер будет набран.



Или:

- ▶ Если вы нажмете **Нет**, снова появится страница с гиперссылкой. Номер не будет набираться.



Ввод текста

- ▶ Если нужно, используйте  для перехода к строке, содержащей поле ввода текста. В поле текста будет мигать курсор.
- ▶ Введите текст с кнопочной панели трубки (→ [стр. 229](#)).
- ▶ Если потребуется, перейдите в другие поля ввода текста, чтобы дополнить их или сделать выбор (см. ниже).
- ▶ Для окончания ввода и отправки данных нажмите правую кнопку меню.

Выбор

- ▶ Для перехода к строке, которую вы хотите выделить, используйте .
- ▶ Чтобы произвести нужный выбор, нажмите несколько раз левую или правую сторону кнопки управления.
- ▶ Кнопкой  перейдите в другие поля и сделайте выбор, как описано выше.
- ▶ Нажмите левую кнопку меню для окончания выбора и отправки данных.

Настройка вариантов

- ▶ Кнопкой  перейдите к строке с нужным вариантом. Строка будет выделена.
- ▶ Активируйте или деактивируйте вариант кнопкой управления  (нажмите справа) или левой кнопкой управления меню (например, **OK**).
- ▶ Если нужно, перейдите к другим вариантам или текстовым полям для подтверждения или пополнения.
- ▶ Для окончания записи и отправки данных нажмите левую кнопку управления меню (например, **Отправ.**).

Доступ к услугам посредством быстрого набора

Доступ к каждой услуге, предоставляемой Gigaset.net, возможен посредством быстрого набора. Приведенная ниже таблица содержит примеры.

Информационная услуга ¹	Быстрый набор ²
Новости	1#92
Погода	2#92
Мой eBay	3#92
Энциклопедия	4#92
Переводчик	5#92
Преобразователь единиц	6#92
Гороскоп	7#92
Биоритм	8#92
Мои друзья	9#92
Gigatweet	10#92
Мои приложения (индивидуальные услуги и приложения, которые вы определили)	99#92

- 1 Это лишь примерный список услуг. Предоставление каждой информационной услуги зависит от оператора.
- 2 Номера 11 – 98 зарезервированы для дополнительных информационных услуг и приложений, которые вы сможете получать от Gigaset.net в будущем.

Когда трубка находится в состоянии готовности:



Введите номер быстрого набора и нажмите кнопку соединения.

Будет загружена и выведена на дисплей страница Инфо-Центра с этой услугой или приложением.

Внимание!

Если вы введете быстрый набор информационной услуги в местный справочник и назначите эту запись справочника цифровой кнопке своей трубки (→ **стр. 156**), то чтобы вывести на дисплей соответствующую страницу Инфо-Центра, достаточно будет просто нажать и удерживать эту кнопку.

Вывод информации из Интернета в качестве экранной заставки

Вы можете настроить свою трубку на показ какой-либо информационной услуги Инфо-Центра (например, погоды или новостей), когда трубка находится в состоянии готовности.

Для этого вы должны включить на трубке заставку **Справочные службы** (→ [стр. 159](#)) и активировать показ информационных услуг через веб-конфигуратор (→ [стр. 205](#)).

Текстовая информация появляется на дисплее приблизительно через 10 секунд после возвращения трубки в состояние готовности.

В зависимости от выбранной информационной ленты справа от заставки появляется кнопка меню.

- ▶ Для прокрутки информации нажимайте правую кнопку меню.
- ▶ Чтобы вернуться в состояние готовности, нажмите и **удерживайте** кнопку отбоя .

Выбор информации для заставки

Стандартная настройка для заставки **Справочные службы** – прогноз погоды. Вы можете изменить эту настройку:

- ◆ На ПК — через свою учетную запись на сервере Gigaset.net (→ [стр. 117](#))
- ◆ На трубке — через Инфо-Центр (см. ниже)



Когда трубка находится в состоянии готовности:

 → ★ **Спец. Функции** → **Информ. центр**

Появится меню вашего Инфо-Центра.

 Выберите **Заставка** и нажмите **OK**.

 Выберите информационную службу для заставки **Справочные службы**.

  Если нужно, перейдите на следующую строку и выполните дополнительную настройку выбранной информационной службы.

Сохран. Нажмите кнопку меню.

Управление автоответчиком базового блока Gigaset C610A IP

Вы можете управлять автоответчиками, встроенными в базовый блок, через зарегистрированную трубку или дистанционно (с другого телефона или мобильного телефона). Через трубку вы можете только записать собственное приветственное сообщение или объявление.

В базовый блок встроены три автоответчика (AM1, AM2, AM3), которые можно активировать и использовать независимо один от другого.

После настройки телефона активируется автоответчик AM1, и все соединения (линии) базового блока назначаются ему в качестве соединений приема.

AM2 и AM3 становятся доступны, когда им назначено хотя бы одно соединение приема.

Каждый автоответчик принимает только те вызовы, которые поступают через его соединения приема. Управлять каждым автоответчиком можно только через трубки, которым назначено хотя бы одно соединение приема автоответчика.

Назначение соединения приема

Предварительное условие: в базовом блоке настроены хотя бы два соединения.

 →  **Настройки** → **Телефония** → **Вход. соединения**

Автоответчик 1/2/3

Выберите и нажмите **OK**.

- ▶ Вы можете вводить данные в следующие поля:

Для каждого соединения базового блока выводится указание **Приём вызовов по xxx** (xxx = имя соединения).

Выполните следующие настройки для каждого настроенного соединения телефона.

- ▶ Выберите  **Да**, если автоответчик должен принимать звонки, поступившие на рассматриваемое соединение.

Выберите **Нет**, если соединение приема не должно быть назначено этому автоответчику.

Если соединение уже назначено другому автоответчику как соединение приема, вы не можете выбрать **Да**. Сначала вы должны отменить старое назначение.

Параллельные вызовы

Если вызывающий абонент соединен с автоответчиком и в это время на автоответчик поступает второй вызов, второй вызывающий абонент услышит длинный гудок. Сигнал вызова будет передан на трубку, которой назначено это соединение приема.

Если второй возов не принимается, его примет автоответчик, при условии, что:

- ◆ Соединение с первым вызывающим абонентом закончено и
- ◆ Истекло время, заданное в автоответчике для ответа на вызов (→ [стр. 134](#)).

Режим автоответчика

Для каждого из трех автоответчиков вы можете использовать два различных режима.

- ◆ В режиме **Ответ и запись** вызывающий абонент слышит приветствие, после чего может оставить сообщение.
- ◆ В режиме **Только ответ** вызывающий абонент слышит ваше объявление, но не может оставить сообщение.

Управление автоответчиком с трубки

Если во время работы автоответчика вы получаете звуковое указание или сообщение, **автоматически** включается громкая связь трубки. Вы можете отключить ее, нажав кнопку громкой связи .

Активирование/деактивирование и настройка режима автоответчика

Можно выбрать между **Ответ и запись**, **Только ответ** и **Чередование**. При установке **Чередование** можно активировать режим ответа и записи на определенное время; в остальное время вызывающий абонент будет слышать только приветствие.

 →  → **Активация**

Если больше одного автоответчика используют то же соединение приема, что и трубка, выводится список этих автоответчиков. Активированный автоответчик отмечается посредством ✓.

 Если нужно, выберите ответчик.

Измен. Нажмите кнопку меню.

- ▶ Вы можете вводить данные в следующие поля:

Активация:

Выберите **Вкл.** или **Выкл.**, чтобы активировать или деактивировать автоответчик.

Режим:

Выберите **Ответ и запись**, **Только ответ** или **Чередование**.

Если выбран режим **Чередование**:

Запись с:

Введите часы/минуты начала периода записи в 4-разрядном формате.
(Время **должно** быть установлено.)

Запись до:

Введите часы/минуты окончания периода записи в 4-разрядном формате.

Сохран. Нажмите кнопку меню.

При включении автоответчика объявляется оставшееся время записи. Если время еще не установлено, выдается соответствующее предупреждение (установка времени → **стр. 167**).

В режиме ожидания трубки выводится сообщение о состоянии каждого автоответчика, которому назначено соединение приема (пример):

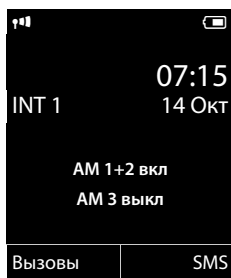

Если память сообщений заполнена и выбран режим **Ответ и запись** или **Чередование**, то сначала вам будет предложено удалить старые сообщения. Автоответчик активируется, как только старые сообщения будут удалены.

Если разрешенного времени нет, автоответчик перейдет из режима **Чередование** в режим **Ответ и запись**, пока время не появится снова.



Запись приветствий и объявлений

Телефон поставляется со стандартными приветствиями для режимов ответа/записи и только ответа. Если персональное приветствие не записано, используется соответствующее стандартное приветствие.

Вы можете записать для каждого автоответчика персональные приветствия режимов ответа/записи и только ответа.

Внимание!

С зарегистрированной трубки можно управлять только автоответчиками, которые имеют как минимум одно общее с трубкой соединение приема.

 →  → **Привет./объяв.** → **Запис. приветств. / Запис. объявл.**

 Если трубке назначено несколько автоответчиков, выберите автоответчик и нажмите **ОК**.

Чтобы начать запись, нажмите кнопку управления меню **ОК**.

Будет активирован режим громкой связи.

Вы услышите короткий сигнал готовности.

- ▶ Произнесите текст приветствия (длиной не менее 3 секунд).
Как будто разговаривая с помощью трубки, поднесите ее к уху и произнесите приветствие с обычной громкостью в микрофон.

Нажмите кнопку меню **Заверш.**, чтобы закончить запись.

Чтобы отменить запись, используйте  или **Назад**, и нажмите **OK**, чтобы начать процесс записи снова.

После записи приветствие воспроизводится для проверки. Вы можете повторить запись, нажав **Новый**.

Внимание!

- ◆ Запись автоматически заканчивается, если превышено максимальное время записи (170 секунд) или если пауза при записи длилась больше 2 секунд.
- ◆ Если вы отмените запись, будет снова использоваться стандартное приветствие.
- ◆ Запись нельзя запустить или отменить, если память автоответчика заполнена.
 - ▶ Удалите старые сообщения, и автоответчик автоматически вернется в режим **Ответ и запись**.
 - ▶ Если потребуется, повторите запись.

Прслушивание приветствий и объявлений

 →  → **Привет./объяв.** → **Просл. приветст. / Просл. объявл.**

 Если трубке назначено несколько автоответчиков, выберите автоответчик и нажмите **OK**.

Если вы не записали персональное приветствие, воспроизводится соответствующее стандартное приветствие.

Вы можете отменить воспроизведение, нажав  или **Назад**.



Запись нового приветствия во время воспроизведения приветствия:

Новый Нажмите кнопку меню.

Если память автоответчика заполнена, то он переключается в режим **Только ответ**.

- ▶ Удалите старые сообщения, и автоответчик автоматически вернется в режим **Ответ и запись**. Если потребуется, повторите запись.

Удаление приветствия/объявления

 →  → **Привет./объяв.** → **Удал. приветств. / Удалить объявл.**

 Если трубке назначено несколько автоответчиков, выберите автоответчик и нажмите **OK**.

Чтобы подтвердить удаление, нажмите **Да**.

После удаления записанного приветствия на выбранном автоответчике снова будет использоваться стандартное приветствие.

Воспроизведение сообщений

Дата и время каждого сообщения регистрируются (если это установлено, → [стр. 167](#)) и указываются при воспроизведении. Если активировано определение номера вызывающего абонента, то выводится номер абонента. Если номер вызывающего абонента есть в телефонном справочнике, выводится имя абонента. Дополнительные сведения о выводимых данных → [стр. 56](#).

Воспроизведение новых сообщений

Наличие новых, еще не прослушанных сообщений отмечается значком **00** на дисплее и миганием кнопки . Выводится число новых сообщений.

Пример:



 Нажмите кнопку сообщений.

Автоответчик 1 / Автоответчик 2 / Автоответчик 3

Выберите автоответчик из списка и нажмите **OK**.

Или:

 →  → Прослушать сообщ.

 Если трубке назначено несколько автоответчиков, выберите автоответчик и нажмите **OK**.

Трубке назначаются только местные автоответчики, у которых есть общее с трубкой соединение приема.

Активируется громкая связь трубки.

Если есть новые сообщения, воспроизведение начинается с первого нового сообщения. После последнего нового сообщения подается сигнал окончания и сообщается, сколько времени записи осталось.

Если сообщение сохранено с датой и временем, то перед воспроизведением прозвучит соответствующее объявление.

Воспроизводятся все записанные сообщения, независимо от соответствующего соединения приема.

При воспроизведении на дисплей выводится список записей автоответчика.





После воспроизведения времени и даты записи (приблизительно через 3 секунды) новое сообщение становится «старым».

Воспроизведение старых сообщений

Если новые сообщения закончились, можно воспроизвести старые сообщения, см. «[Воспроизведение новых сообщений](#)», [стр. 130](#).



Остановка и управление воспроизведением

При воспроизведении сообщения:



 /  Остановите воспроизведение. Снова нажмите  / , чтобы продолжить, **или**

Выбор Нажмите кнопку меню.
Выберите **Пауза**, чтобы остановить, или **Далее**, чтобы продолжить, и нажмите **OK**.

 Остановите воспроизведение и позвоните вызывающему абоненту.

 или  Во время воспроизведения отметки времени: переход к предыдущему сообщению.
При воспроизведении сообщения: переход к началу текущего сообщения.

 При воспроизведении отметки времени: переход к предыдущему сообщению.
При воспроизведении сообщения: повторение последних пяти секунд текущего сообщения.

 или  Перейдите к следующему сообщению.

Если воспроизведение приостановлено больше чем на одну минуту, автоответчик переходит в состояние готовности.

Маркировка сообщения как «нового»

Чтобы воспроизведенное «старое» сообщение снова сделать «новым»:

При воспроизведении сообщения или в паузе:

 Нажмите кнопку «звездочка»

Или:

Выбор Откройте меню.

Отмет. как новый

Выберите и нажмите **OK**.

Вы услышите объявление о новом состоянии сообщения.

Воспроизведение текущего сообщения отменяется. Начинается воспроизведение следующего сообщения, если оно есть.

Кнопка  на трубке мигает.

Копирование номера телефона из сообщения в телефонный справочник

При воспроизведении или в паузе:

Выбор → **Ном.в тел.справ.**

▶ Закончите запись (→ **стр. 83**).

Удаление сообщений

Старые сообщения можно удалять все сразу или по одному.

Удаление всех старых сообщений

При воспроизведении или в паузе:

Выбор → **Удал. стар. список** **OK**

Чтобы подтвердить удаление, нажмите **Да**.

Удаление отдельных сообщений

При воспроизведении или в паузе:

Удалить / **0 +**

Нажмите кнопку меню или цифровую кнопку **0 +**.

Новые сообщения можно удалить только после воспроизведения отметки времени и нескольких первых секунд сообщения.

Прием вызова с автоответчика

Вы можете перехватить вызов во время записи сообщения на автоответчик или в процессе дистанционного управления автоответчиком:

 /  / **Прием**

Нажмите кнопку соединения, или кнопку громкой связи, или кнопку меню.

Запись остановится, и вы можете говорить с вызывающим абонентом.

Если до перехвата вызова сообщение записывалось уже в течение трех секунд, оно сохраняется. Кнопка сообщений  на трубке мигает.

Вы можете ответить на вызов, даже если нет сигнала вызова.

Перенаправление внешнего вызова на автоответчик

Входящий вызов можно перенаправить на автоответчик.

Перенаправить вызов можно только в случае, если:

- ◆ Вызов поступает на соединение приема, назначенное автоответчику.
- ◆ Автоответчик, которому назначено соединение приема, активирован и не занят другим вызовом.
- ◆ На автоответчике достаточно свободной памяти.

Предварительное условие: трубка подает сигнал внешнего вызова.

→ 00 Выберите кнопку меню.

Автоответчик немедленно переключается в режим ответа и записи и записывает вызов. Заданное время задержки звонка (→ [стр. 134](#)) игнорируется.

Активирование/деактивирование записи разговора

На автоответчик можно записать разговор по **внешнему вызову**.

Предварительное условие:

Принят внешний вызов:

- ▶ Сообщите собеседнику, что разговор записывается.

Выбор Откройте меню.

Записать Выберите и нажмите **OK**.

Выводится сообщение о записи разговора, которая вносится в список автоответчика как новое сообщение.

Чтобы остановить запись разговора, нажмите кнопку меню **Заверш.**

- ◆ Если соединение, используемое для вызова, назначено автоответчику как соединение приема, разговор записывается на автоответчик.
- ◆ В противном случае вызов записывается на **Автоответчик 1**.

Если автоответчик, который предполагался для записи вызова, занят другим вызовом, на дисплей выводится сообщение **Сейчас невозможно**. Вы услышите сигнал окончания.

Максимальное время записи зависит от свободной памяти автоответчика. Когда память автоответчика заполнится, вы услышите сигнал окончания, запись прекратится, и записанная часть разговора будет внесена в список автоответчика как новое сообщение.

Активирование/деактивирование прослушивания

Во время записи сообщения вы можете прослушивать его через динамик зарегистрированной трубки с целью фильтрации).

Постоянное активирование/деактивирование прослушивания

 →  → Прослушивание → Трубка

Измен. Выберите кнопку управления меню для активирования/деактивирования функции (= вкл.).

Прослушивание активируется или деактивируется для всех зарегистрированных трубок.

Деактивирование прослушивания для текущей записи

Вы можете деактивировать эту функцию во время записи.

Выкл.зв. / 

Кратко нажмите кнопку меню или кнопку отбоя.

Ответ на вызов

  Нажмите кнопку громкой связи или кнопку соединения.

Настройка параметров записи

Автоответчик поступает к вам с заводской настройкой. Вы можете ввести с трубки индивидуальные настройки.

 →  → **Записи**

▶ Вы можете вводить данные в следующие поля:

Длина записи:

Выберите максимальное время записи **1 мин., 2 мин., 3 мин.** или **без огр..**

Качество записи:

Выберите качество записи **Отличное** или **Стандартное**. Чем выше качество, тем меньше максимальное время записи.

Прием вызова:

Выберите, когда автоответчик должен принимать вызов:

Немедленно, через **10 сек., 18 сек., 30 сек.** или **Авто**.

Сохран. Нажмите кнопку меню.

Информация о задержке звонка

В режиме **Авто** установлена следующая задержка звонков:

- ◆ Если новых сообщений нет, автоответчик отвечает на вызов через 18 секунд.
- ◆ Если есть новые сообщения, вызов будет приниматься через 10 секунд.

При дистанционном управлении (→ **стр. 135**) приблизительно через 15 секунд вы можете сказать, что новых сообщений нет (иначе автоответчик уже принял бы ваш вызов). Если в этот момент вы положите трубку, вам не придется платить за соединение.

Внимание!

Вы можете настроить свой телефон таким образом, чтобы **первый** звонок **подавлялся** для всех вызовов (→ **стр. 109**). Это значит, что время, выбранное для задержки звонка, определяет, как долго будет ждать вызывающий абонент, прежде чем автоответчик примет вызов (а не как долго звонит абонент).

Дистанционное управление

Вы можете проверить и активировать автоответчик с любого телефона (из гостиницы, с телефона-автомата и т.д.).

Предварительные условия:

- ◆ Вы установили системный PIN-код, отличный от 0000 (→ **стр. 168**).
- ◆ Телефон, с которого выполняется дистанционное управление, поддерживает тональный набор (DTMF), т. е. при нажатии кнопок вы слышите отличные один от другого тональные сигналы. Вы можете также использовать кодовый передатчик (продается в специализированных магазинах).
- ◆ Соединение, по которому вы звоните вызов, назначено автоответчику как соединение приема.

Внимание!

Дистанционное управление через IP-соединения возможно, если сигналы DTMF передаются (в зависимости от оператора) как сообщения SIP Info, звуковых сигналов в голосовом канале (внутриполосном или аудио) или в виде специальных пакетов данных RTP (согласно RFC2833).

Вызов автоответчика и воспроизведение сообщений



Наберите свой номер.



Услышав свое приветствие, нажмите **9**.
Приветствие пропущено.



Введите системный PIN-код.

Вы узнаете, записаны ли новые сообщения. Затем начнется воспроизведение сообщений. Теперь можно управлять автоответчиком через кнопочную панель.

Используйте следующие кнопки:



При воспроизведении метки времени: переход к предыдущему сообщению.

При воспроизведении сообщения: переход к началу текущего сообщения.



Остановка воспроизведения. Для продолжения нажмите снова. После паузы длительностью около 60 секунд соединение заканчивается.



Переход к следующему сообщению.



Повторение последних пяти секунд сообщения.



При воспроизведении сообщения: удаление текущего сообщения.



Изменение состояния ранее воспроизведенного сообщения на «новое».

Начинается воспроизведение следующего сообщения.

Оставшийся объем памяти сообщается в конце последнего сообщения.

Отмена дистанционного управления

- ▶ Нажмите кнопку отбоя или повесьте трубку.

Внимание!

Автоответчик прекращает соединение в следующих случаях:

- ◆ Введен неправильный PIN-код.
- ◆ На автоответчике отсутствуют сообщения.
- ◆ После указания на оставшийся объем памяти.

Активирование автоответчика

- ▶ Позвоните домой и ждите, пока не услышите: «Введите PIN-код» (приблизительно через 50 секунд).



Введите системный PIN-код.

Автоответчик активирован. Вы услышите, сколько памяти осталось.

Воспроизводятся сообщения.

Дистанционная деактивация автоответчика невозможна.

При вводе неправильного PIN-кода или задержки при вводе (более десяти секунд) соединение прекращается. Автоответчик остается деактивированным.

Использование сетевого почтового ящика

Некоторые операторы предлагают услугу сетевого автоответчика — сетевой почтовый ящик.



Каждый сетевой почтовый ящик принимает входящие вызовы, которые поступают по соответствующей линии (стационарная линия или соответствующий номер IP-телефонии). Для записи всех вызовов настройте сетевые почтовые ящики на стационарную линию и каждое соединение IP-телефонии.

Вам нужно **запросить** сетевой почтовый ящик для стационарной линии у сетевого оператора. Вы можете хранить в телефоне номер сетевого почтового ящика для стационарной линии.

Через веб-конфигуратор вы можете активировать и деактивировать сетевые почтовые ящики для своих соединений IP-телефонии. Для этого вам нужен только телефонный номер сетевого почтового ящика.

Активирование и деактивирование сетевого почтового ящика, ввод номеров

Со своей трубки вы можете управлять сетевыми почтовыми ящиками, назначенными одному из соединений приема.

 →  **Голос. Почта** → **Сет. автоответчики**

На дисплей выводится список назначенных трубке соединений приема (IP-телефонии и стационарной линии) в виде **Сет.АО: xxx**, где xxx заменяется стандартным именем соединения **Сет.АО: IP1 – Сет.автоотв.: IP6, Сет.автв:фикс.лин..**

 Если трубке назначено несколько соединений приема, выберите соединение и нажмите **OK**.

Вы выбрали соединение IP-телефонии:

- ▶ Вы можете вводить данные в следующие поля:

Статус

Чтобы активировать сетевой почтовый ящик, выберите **Вкл.**

Для деактивирования выберите **Выкл.**

Сет. автоответчик

Выводится номер сетевого почтового ящика, хранимый в настоящее время в памяти.

Если нужно, введите или измените телефонный номер сетевого почтового ящика.

У некоторых операторов IP-телефонии номер сетевого почтового ящика загружается вместе с общими данными оператора, сохраняется в базовом блоке и выводится в поле **Сет. автоответчик**.

- ▶ Нажмите кнопку управления меню **Сохран.**

Вы выбрали соединение стационарной линии:



Если нужно, введите или измените телефонный номер сетевого почтового ящика.

Сохран.

Нажмите кнопку управления меню.

Через трубку вы не можете активировать или деактивировать сетевой почтовый ящик для соединения стационарной линии. Инструкции по активированию или деактивированию сетевого почтового ящика вы должны получить у сетевого оператора.

Настройка быстрого набора для автоответчика

Вы можете использовать быстрый набор для прямого вызова сетевого почтового ящика или автоответчика, встроенного в базовый блок.

Назначение кнопки 1, изменение назначения

Настройка быстрого набора зависит от устройства. На всех зарегистрированных трубках кнопке  можно назначить разные автоответчики.

В стандартных настройках быстрый набор номера автоответчика отсутствует.



Нажмите и **удерживайте** кнопку .

Или:



→  **Голос. Почта** → **Назнач. клав.1**

На дисплей выводится список назначенных трубке соединений приема (IP-телефонии и стационарной линии) в виде **Сет.АО: xxx**, где xxx заменяется стандартным именем соединения **Сет.АО: IP1 – Сет.автоотв.: IP6, Сет.автв:фикс.лин..**

На Gigaset C610A IP: Этот список содержит запись **Автоответчик** для автоответчиков местного телефона.



Выберите запись и нажмите **Выбрать** ( = вкл.)

Вы выбрали встроенный местный автоответчик:

Быстрый набор для встроенных автоответчиков немедленно активируется.



Нажмите и **удерживайте** кнопку отбоя (в состоянии готовности).

Вы выбрали сетевой почтовый ящик:

Если номер для этого сетевого почтового ящика уже сохранен, быстрый набор активируется немедленно.



Нажмите и **удерживайте** кнопку отбоя (в состоянии готовности).

Если номера сетевого почтового ящика в памяти нет, вам будет предложено его ввести.



Перейдите к строке **Сет. автоответч..**



Введите номер для сетевого почтового ящика.

Сохран.

Нажмите кнопку меню.



Нажмите и **удерживайте** кнопку отбоя (в состоянии готовности).

Быстрый набор активирован.

Внимание!

Быстрый набор можно задать только для **одного** автоответчика.

Кроме того, можно вызывать сетевые почтовые ящики, назначенные для соединений приема трубки, непосредственно кнопкой сообщений (→ [стр. 139](#)).

Вызов автоответчика посредством быстрого набора



Нажмите и **удерживайте**.

Если вы быстрый набор для сетевого почтового ящика настроен, вы соединяетесь непосредственно с этим почтовым ящиком.



Если нужно, нажмите кнопку громкой связи.

Вы услышите объявление сетевого почтового ящика.

Gigaset C610A IP: Если вы настроили быстрый набор для местного автоответчика телефона, воспроизводство сообщения начнется только в том случае, если соединение приема назначено одному автоответчику. Если для телефона назначено несколько автоответчиков, появится их список.



Выберите автоответчик и нажмите **OK**.

Вывод новых сообщений на дисплей трубки в состоянии готовности

Если в одном из сетевых ящиков, назначенных трубке через соединение приема, или на местном автоответчике появились новые сообщения, то в состоянии готовности на дисплей выводится символ **00** и число новых сообщений. Кнопка сообщений  при этом мигает.

Вызов сетевого почтового ящика кнопкой сообщений

Нажав кнопку сообщений , вы увидите список сетевых почтовых ящиков, удовлетворяющих следующим требованиям:

- ◆ Соответствующие соединения настроены трубке как соединения приема.
- ◆ В телефоне хранится телефонный номер сетевого почтового ящика.

Прямо из этого списка можно вызвать сетевой почтовый ящик и прослушать сообщения.



Нажмите кнопку сообщений.

Вы увидите (пример):

Сообщен. и вызовы	
Сет.автв:фикс.лин. (1)	1
Почт.ящик IP 1: (1)	2
Почт.ящик IP 2:	3
Почт.ящик IP 3:	4
Почт.ящик IP 4:	
Назад	OK

- 1 **Сет.автв:фикс.лин.** Сетевой почтовый ящик для стационарной линии
- 2 Сетевой почтовый ящик, в котором есть новые сообщения, выделен крупным шрифтом. В скобках после названия указывается число новых сообщений.
- 3 **Почт.ящик IP 1;** **Почт.ящик IP 2:** и т.д. — сетевые почтовые ящики для IP-соединений. IP1, IP2 и т.д. — стандартные названия соответствующих IP-соединений. Независимо от названий, заданных при настройке, здесь всегда выводятся стандартные названия.
- 4 Названия сетевых почтовых ящиков, не имеющих новых сообщений, не сопровождаются числом. Число сообщений, хранимых в сетевом почтовом ящике, не выводится.

Сет.автв:фикс.лин. / Почт.ящик IP 1: / Почт.ящик IP 2: / ... / Почт.ящик IP 6:

Выберите в списке нужный сетевой почтовый ящик и нажмите **OK**.

Вы будете соединены непосредственно с сетевым почтовым ящиком и услышите приветствие. Как правило, сообщения можно прослушать с помощью кнопочной панели трубки (цифровых кодов). Прослушайте приветствие.

Внимание!

- ◆ Вызов сетевого почтового ящика автоматически выполняется через соответствующее соединение. Набор номера **не** сопровождается автоматической подстановкой кода зоны.
- ◆ Как правило, сообщения сетевого почтового ящика можно прослушать, воспользовавшись кнопочной панелью телефона (цифровыми кодами). Вам нужно будет определить, как цифровые коды IP-телефонии должны быть преобразованы в тональные сигналы (DTMF) и переданы (**→ стр. 203**).
Выясните у оператора IP-телефонии, какой тип DTMF-сигнализации он поддерживает.

ECO DECT

Используя Gigaset, вы способствуете сохранению окружающей среды.

Уменьшенное электропотребление

Ваш телефон оборудован экономичным блоком питания и потребляет меньше электроэнергии.

Уменьшение излучения

Излучение от телефона уменьшается **автоматически**: чем ближе трубка к базовому блоку, тем меньше излучение.

Вы можете еще больше сократить излучение трубки и базового блока, используя Режим Eco Mode.

Режим Eco Mode

Снижает излучение базового блока и трубки на 80%, независимо от того, звоните вы по телефону или нет.

Режим Eco Mode уменьшает радиус действия базового блока приблизительно на 50%. Использовать **Режим Eco Mode** целесообразно всегда, если уменьшенного радиуса достаточно.

Отключение излучения

◆ Режим EcoMode+

Если активировать **Режим EcoMode+**, излучение (мощность DECT-передачи) от базового блока и трубки в состоянии готовности автоматически отключается. Это же относится и к использованию нескольких трубок, если они поддерживают **Режим EcoMode+**.



Режим Eco Mode / Режим EcoMode+ могут активироваться и деактивироваться независимо один от другого и работать в нескольких трубках.

Режим Eco Mode / Режим EcoMode+: активирование/деактивирование

 →  **Настройки** → **Режим Eco Mode** → **Режим Eco Mode/Режим EcoMode+**

Измен. Нажмите кнопку меню (☑ = вкл.)

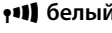
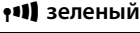
Индикация состояния

Значок на экране	
 красный	Интенсивность приема: – от хорошей до плохой – нет приема
 белый	Режим Eco Mode деактивирован
 зеленый	Режим Eco Mode активирован
 белый	Режим EcoMode+ активирован (в состоянии готовности выводится вместо значка интенсивности приема)
 зеленый	Режим Eco Mode и Режим EcoMode+ активированы

Внимание!

- ◆ Когда используется **Режим EcoMode+**, можно убедиться в достаточности радиуса действия, **нажав и удерживая** кнопку соединения . Если базовый блок достижим, вы услышите сигнал.
- ◆ Если активирован **Режим EcoMode+**:
 - Установление вызова задерживается приблизительно на 2 секунды.
 - Время работы трубки в режиме готовности сокращается приблизительно на 50%.
- ◆ Регистрация трубок, не поддерживающих **Режим EcoMode+**, отключает этот режим на базовом блоке и всех остальных трубках.
- ◆ Активирование режима **Режим Eco Mode** уменьшает радиус действия базового блока.
- ◆ **Режим Eco Mode/ Режим EcoMode+** и поддержка ретранслятора (→ **стр. 176**) несовместимы, т.е. при использовании ретранслятора вы не можете активировать **Режим Eco Mode** и **Режим EcoMode+**.

Настройка будильника

Предварительное условие: дата и время уже установлены.

Активирование/деактивирование будильника и настройка времени сигнализации

 →  → Будильник

▶ Вы можете вводить данные в следующие поля:

Актив.:

Выберите **Вкл.** или **Выкл.**

Время:

Введите время сигнализации будильника (4-разрядный формат).

Громкость:

Установите уровень громкости (1 – 6).

Мелодия:

Выберите мелодию.

Сохран. Нажмите кнопку меню.

В режиме ожидания выводится значок  и время сигнализации.

Дисплей принимает соответствующий вид ( → **стр. 4**), и воспроизводится выбранная мелодия. Сигнал будильника звучит в течение 60 секунд. Если не нажать никакую кнопку, сигнал будильника повторится дважды с пятиминутным интервалом, а затем отключится.

Во время разговора сигнал будильника заменяется кратким тональным сигналом.

Деактивация будильника/повторение после паузы (режим повторного сигнал)

Предварительное условие: будильник звонит.

Выкл. Нажмите кнопку меню. Сигнал отключится.

Или

ДремаТЬ Нажмите кнопку меню или любую другую кнопку. Сигнал будильника отключится, а затем повторится через 5 минут. После второго повторения будильник деактивируется полностью.

Использование трубки в качестве акустического контроля («радионяни», Babyphone)

Если активирован акустический контроль («радионяня»), то при превышении установленного уровня шума вызывается предварительно сохраненный номер телефона. В качестве такого номера вы можете задать в трубке внутренний или внешний номер. Все кнопки трубки, кроме кнопок меню, блокируются.

Звонок «радионяни» по внешнему номеру прекращается приблизительно через 90 секунд. Звонок «радионяни» по внутреннему номеру (номеру трубки) прекращается приблизительно через 3 минуты (в зависимости от базового блока). При активировании «радионяни» блокируются все кнопки трубки, кроме кнопки отбоя. Громкую связь на трубке можно подключать и отключать (**Двухстор.разговор = Вкл. или Выкл.**). Если режим **Двухстор.разговор** подключен, можно отвечать на вызовы с акустическим контролем помещения.

Когда включен акустический контроль («радионяня»), индикация входящих вызовов этой трубки происходит **без звукового сигнала** (только на дисплее). Подсветка дисплея и кнопочной панели не включается, предупредительные сигналы тоже отключены.

Если вы принимаете входящий вызов, действие «радионяни» на время разговора приостанавливается, но функция **остается** активированной.

Если вы выключите, а затем снова включите трубку, режим «радионяни» сохранится.

Предупреждение

- ◆ **Перед использованием акустического контроля («радионяни») обязательно проверьте его работу. Например, проверьте чувствительность. Если вы направляете вызов «радионяни» на внешний номер, проверьте соединение.**
- ◆ Активирование этой функции существенно снижает время работы трубки без подзарядки. Если необходимо, установите трубку в зарядное устройство. Это гарантирует, что аккумуляторы не разрядятся.
- ◆ Идеальное расстояние между трубкой и ребенком — от 1 до 2 метров. Микрофон должен быть направлен на ребенка.
- ◆ Номер, по которому направляется вызов «радионяни», не должен быть заблокирован включенным автоответчиком.

Активирование «радионяни» и ввод номера для вызова

 → ★ Спец. Функции → "Нянька"

► Вы можете вводить данные в следующие поля:

Актив.:

Для активирования выберите **Вкл.**

Направл. сигнала:

Выберите **Внутр.** или **Внешний**.

Внешний номер: Выберите номер из телефонного справочника (нажмите кнопку меню ) или введите его непосредственно.

Внутренний номер: Нажмите кнопку меню **Измен.** → выберите трубку или **Общий вызов**, чтобы вызывать все зарегистрированные трубки → **ОК**.

В состоянии готовности номер вызова выведен на дисплей.

Двухстор.разговор:

Подключите или отключите громкую связь на трубке (выберите **Вкл.** или **Выкл.**).

Чувствительность:

Выберите уровень чувствительности к шуму (**Низкий** или **Высокий**).

► Нажмите **Сохран.**, чтобы сохранить настройку.

Когда включен акустический контроль («радионяня»), дисплей в состоянии готовности выглядит следующим образом:

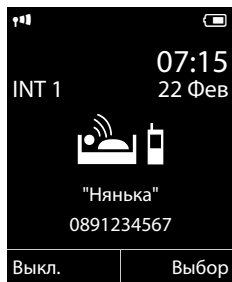

Внимание!

Звонок «радионяни» по внешнему номеру обычно осуществляется через соединение отправки с трубки.

Если для трубки назначено соединение отправки по каждому звонку, автоматически используется первый в конфигурации включенный IP. Если IP-соединение не настроено, используется стационарная линия.

Изменение сохраненного номера вызова

 → ★ Спец. Функции → "Нянька"

- ▶ Введите и сохраните номер. См. «**Активирование «радионяни» и ввод номера для вызова**» (→ **стр. 145**)

Отмена или деактивирование «радионяни»

Нажмите кнопку отбоя , чтобы отменить вызов, когда акустический контроль («радионяня») включен.

В состоянии готовности нажмите кнопку меню **Выкл.**, чтобы деактивировать «радионяню».

Дистанционное деактивирование «радионяни»

Предварительные условия:

- ◆ Телефон поддерживает тональный набор.
- ◆ Вызов «радионяни» перенаправляется на внешний номер.
- ◆ Если «радионяня» активирована через IP-соединение, тональная сигнализация должна выполняться через сообщение SIP Info или RFC2833 (→ **стр. 203**).

- ▶ Примите вызов от «радионяни» и нажмите кнопки  .

По окончании вызова функция «радионяни» отключится. Другие вызовы от «радионяни» поступать не будут. Остальные настройки «радионяни» (например, отсутствие звонка) продолжают действовать в трубке до тех пор, пока вы не нажмете на ней кнопку меню **Выкл.**

Чтобы снова активировать «радионяню» с теми же настройками:

- ▶ Активируйте и сохраните, нажав **Сохран.** (→ **стр. 145**).

Вызов одной кнопкой (кнопка вызова для ребенка)

Можно настроить телефон для вызова ранее сохраненного номера при нажатии любой кнопки. Таким образом даже ребенок, не знакомый с цифрами, может позвонить по определенному номеру.

В режиме вызова одной кнопкой невозможно набрать другие номера телефонов (в том числе для экстренных вызовов).

Включение режима вызова одной кнопкой

 → ★ Спец. Функции → Быстрый набор

▶ Многострочный ввод:

Актив.:

Для включения выберите **Вкл.**

Вызов на:

Введите или измените номер для вызова нажатием любой клавиши.

▶ Чтобы сохранить настройки, нажмите **Сохран.**

Когда функция включена, дисплей выглядит следующим образом:

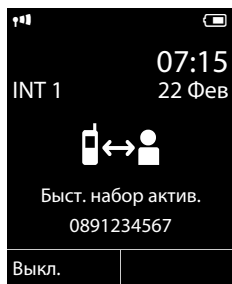

Пользование функцией вызова одной кнопкой

▶ Нажмите **любую кнопку** на трубке. С трубки будет набран сохраненный номер для исходящего вызова.

Если для трубки назначено соединение отправки по каждому звонку, автоматически используется первый в конфигурации включенный IP. Если IP-соединение не настроено, используется стационарная линия.

Завершение или отмена вызова одной кнопкой:

▶ Нажмите кнопку отбоя .

Отключение режима вызова одной кнопкой

В состоянии готовности:

▶ нажав экранную кнопку **Выкл.**

▶ Нажать и **удерживать нажатой** кнопку , чтобы отключить режим вызова одной кнопкой.

Подключение и использование других трубок

На базовом блоке можно зарегистрировать до шести трубок и шести ретрансляторов Gigaset.

Каждому зарегистрированному устройству назначается внутренний номер (1 – 6) и внутреннее имя (INT 1 – INT 6). Вы можете изменить назначенный номер или имя.

Если на базовом блоке уже распределены все внутренние номера, перед регистрацией новой трубки необходимо отменить регистрацию ненужной трубки.

Когда вы регистрируете трубку Gigaset, базовый блок передает записи для следующих онлайн-справочников в местный справочник, что дает вам возможность использовать онлайн-справочник и на новой трубке.

Предварительное условие: трубка может отправлять и принимать записи справочников (см. руководство по эксплуатации трубки).

- ◆ Действующий онлайн-справочник (→ **стр. 206**) с названием, установленным оператором.
- ◆ Действующие «Желтые страницы» (→ **стр. 206**) с названием, установленным оператором.
- ◆ Действующий частный справочник с именем Prv.NetDir.
- ◆ Справочник Gigaset.net с именем Gigaset.net.

Поэтому успешная регистрация подтверждается сообщением **Передача данных x** (Получено записей).

Регистрация трубок

Вы можете зарегистрировать на своем базовом блоке до шести трубок.

Трубку Gigaset C610H можно зарегистрировать максимум на четырех базовых блоках.

Ручная регистрация Gigaset C610H на Gigaset C610/C610A IP

Вы должны вручную зарегистрировать трубку и на трубке (1), и на базовом блоке (2).

По окончании регистрации трубка возвращается в режим готовности. На дисплей выводится внутренний номер трубки, например, INT 1. Если нет, повторите процедуру.

1) На трубке

Трубка не зарегистрирована на базовом блоке.

Регистр. Нажмите кнопку управления меню.

Трубка уже зарегистрирована на базовом блоке:

 →  **Настройки** → **Регистрация** → **Регистрац. трубки**

Если трубка уже зарегистрирована на четырех базовых блоках:

 Выберите базовый блок, например, **Базовый блок 3**, и нажмите **OK**.

 Если нужно, введите системный PIN-код базового блока и нажмите **OK**.

Появится сообщение, гласящее, что трубка ищет базовый блок, готовый к регистрации.

2) На базовом блоке:

В течение 60 секунд нажмите и **удерживайте** на базовом блоке кнопку регистрации/пейджинга (→ **стр. 5**) (около 3 секунд).

Обратите внимание!

После завершения регистрации все соединения базового блока назначаются трубке в качестве соединений приема.

Стационарная линия назначается трубке в качестве соединения отправки.

Вы можете изменить это назначение → **стр. 173**.

Регистрация других трубок

Вы можете следующим образом зарегистрировать другие трубки Gigaset и трубки других устройств стандарта GAP.

1) На трубке

Начните регистрировать трубку в соответствии с ее инструкцией по эксплуатации.

2) На базовом блоке:

Нажмите и **удерживайте** на базовом блоке кнопку регистрации/пейджинга (→ **стр. 5**) (около 3 секунд).

Назначение внутреннего номера

Базовый блок назначает трубке наименьший свободный внутренний номер (из диапазона 1–6). На дисплей трубки выводится ее внутренний номер, например, **INT2**. Это значит, что трубке присвоен внутренний номер 2.

Отмена регистрации трубок

Вы можете отменить регистрацию трубки с любой другой зарегистрированной трубки Gigaset C610H.

 →  **Настройки** → **Регистрация** → **Отмена регистрац.**

 Выберите внутреннего абонента, регистрацию которого вы хотите отменить, и нажмите **OK**.

(Трубка, которую вы сейчас используете, выделена значком <).



Если системный PIN-код не 0000, введите текущий системный PIN-код и нажмите **OK**.

Да Нажмите кнопку меню.

Поиск трубки, отыскание IP-адреса телефона («пейджинг»)

Вы можете найти свою трубку при помощи базового блока.

▶ **Кратко** нажмите на базовом блоке кнопку регистрации/пейджинга (→ **стр. 5**).

Одновременно зазвонят все трубки («пейджинг»), даже если звонки отключены.

Текущий (локальный) **IP-адрес** базового блока появляется на дисплее трубки.

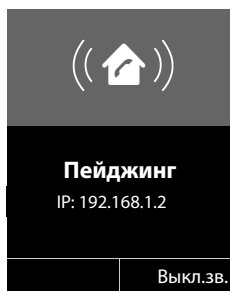

Окончание пейджинга

▶ **Кратко** нажмите на базовом блоке кнопку регистрации/пейджинга (→ **стр. 5**).

Или:

▶ Нажмите на трубке кнопку соединения .

Или:

▶ Нажмите на трубке кнопку меню **Выкл.зв.**

Или:

▶ Не нажимайте никаких кнопок:
Приблизительно через 30 секунд процесс пейджинга закончится **автоматически**.

Внимание!

- ◆ Поступающий внешний вызов не прервет процесс пейджинга.
- ◆ Если уже есть два внутренних соединения между трубками или с автоответчиком (Gigaset C610A IP), пейджинг невозможен.
- ◆ Звуковая сигнализация пейджинга действует и на тех трубках, где сигнал вызова постоянно деактивирован (→ [стр. 165](#)).

Изменение базового блока

Если ваша трубка зарегистрирована на нескольких базовых блоках, можно настроить ее на определенный базовый блок или на базовый блок с наилучшими условиями приема (**Лучший блок**).



→ → **Регистрация** → **Выбор баз. блока**



Выберите одну из зарегистрированных баз или вариант **Лучший блок** и нажмите **Выбрать**.

Внутренние вызовы

Внутренние звонки на другие трубки, зарегистрированные на том же базовом блоке, бесплатны.

Вызов определенной трубки



Иницилируйте внутренний вызов.



Введите номер трубки

Или:



Иницилируйте внутренний вызов.



Выберите трубку.



Нажмите кнопку соединения.

Вы слышите сигнал «занято», если

- ◆ Уже есть два внутренних соединения.
- ◆ Вызываемая трубка недоступна (деактивирована, находится вне радиуса действия).
- ◆ Внутренний вызов не принимается в течение трех минут.

Вызов всех трубок («групповой вызов»)



Кратко нажмите, чтобы инициировать внутренний вызов.



Нажмите кнопку «звездочка»

Или



Кратко нажмите, чтобы инициировать внутренний вызов.

Общий вызов

Выберите



Нажмите кнопку соединения.

Или



Нажмите и **удерживайте**

Вызываются все трубки.

Окончание вызова



Нажмите кнопку отбоя.

Переадресация вызова на другую трубку

Вы можете перевести внешний вызов на другую трубку (соединить с другой трубкой).

Вы разговариваете с **внешним** абонентом:



Откройте список трубок.

Внешний абонент услышит мелодию удержания линии (если эта функция активирована (→ **стр. 169**)).



Выберите трубку или **Общий вызов** и нажмите **OK**.

Когда внутренний абонент ответит:

▶ Если нужно, сообщите ему о внешнем абоненте.



Нажмите кнопку отбоя.

Внешний абонент переключится на другую трубку.

Если внутренний абонент **не** ответит или линия занята, нажмите кнопку **Заверш.** для возвращения к внешнему вызову.



При переадресации вызова вы можете также нажать кнопку отбоя  до ответа внутреннего абонента.

Если внутренний абонент не ответит, или его линия занята, вызов автоматически вернется к вам.

Инициирование внутреннего консультационного вызова/конференции

Когда вы говорите с **внешним** абонентом, вы можете одновременно обратиться за консультацией к другому **внутреннему** абоненту или организовать конференц-вызов между всеми тремя абонентами.

Вы разговариваете с **внешним** абонентом:

-  Откройте список трубок.
Внешний абонент услышит мелодию удержания линии (если эта функция активирована (→ **стр. 169**)).
-  Выберите трубку и нажмите **OK**.
Вы соединитесь с внутренним абонентом.

Вариант 1:

Выбор → **Разъедин.текущ.**
Вы снова соединитесь с внешним абонентом.

Или:

Конференция
Нажмите кнопку меню.
Все три участника соединены друг с другом.

Если внутренний абонент не отвечает:

- ▶ нажмите клавишу дисплея **Заверш.** для возврата к первому внешнему абоненту.

Окончание конференц-вызова

 Нажмите кнопку отбоя.

Если **внутренний** абонент нажмет кнопку отбоя , другая трубка останется соединенной с внешним абонентом.

Ожидающий внешний вызов во время внутреннего звонка

Если во время **внутреннего** соединения к вам поступает **внешний** вызов, то вы слышите сигнал ожидающего вызова (короткий гудок). Если у вас включено определение номера вызывающего абонента, номер появится на дисплее.

Варианты выбора:

Отклонение внешнего вызова

Отклон. Нажмите кнопку меню.

Сигнал ожидающего вызова отключается. Вы по-прежнему соединены с внутренним абонентом.

Для вызовов на IP-соединение: Вызывающий абонент слышит сигнал «занято».

Для вызова на стационарную линию:

Сигнал вызов продолжает поступать на зарегистрированные трубки.

Прием внешнего вызова или перевод внутреннего абонента в режим ожидания

Прием Нажмите кнопку меню.

Вы соединены с внешним абонентом. Внутренний абонент переводится в режим **ожидания**.

Варианты выбора:

- ◆ Переключение между обоими участниками:
 - ▶ Используйте кнопку  для переключения между участниками.
- ◆ Одновременный разговор с двумя абонентами:
 - ▶ Для установления конференц-связи нажмите кнопку меню **Конфер.**. Чтобы вернуться к переключению вызова, нажмите **Одиноч.**

Окончание внутреннего вызова

 Нажмите кнопку отбоя.

Внешний вызов представляется на дисплее как входящий. Вы можете принять вызов (→ **стр. 56**).

Ожидающий внутренний вызов во время внутреннего/ внешнего вызова

Если внутреннего абонент пытается позвонить вам, когда у вас установлен внешний или внутренний вызов, то дисплей сообщает о новом вызове (ожидающий внутренний вызов). Вы можете принять вызов или отказаться от него.

Чтобы сообщение исчезло, нажмите любую кнопку.

Для приема внутреннего вызова вы должны завершить текущий. После этого сигнал внутреннего вызова меняется на обычный. Вы можете принять вызов.

Изменение имени внутреннего абонента

При регистрации автоматически присваиваются имена «INT 1», «INT 2» и т.д. Вы можете изменить эти имена. Максимальная длина имени — 10 символов. Новое имя появляется в списке всех трубок.



Откройте список трубок. Ваша трубка отмечена посредством ◀.



Выберите трубку.

Выбор

Откройте меню.

Переименовать



Введите имя.

Сохран.

Нажмите кнопку меню.

Изменение внутреннего номера внутреннего абонента

При регистрации трубке **автоматически** присваивается наименьший свободный внутренний номер от 1 до 6. Когда все номера заняты, перезаписывается номер 6, если эта трубка находится в состоянии готовности. Вы можете изменять внутренние номера (1 – 6) всех зарегистрированных трубок.



Откройте список трубок. Ваша трубка отмечена посредством ◀.

Выбор

Откройте меню.

Назн. ном. трубке

Выберите и нажмите **OK**.



Если нужно, выберите трубку.



Выберите или введите внутренний номер.



Если нужно, выберите другую трубку, выберите для нее номер и т.д.

Сохран.

Нажмите для сохранения введенных данных.

Если один и тот же внутренний номер присвоен дважды, вы услышите сигнал ошибки.

▶ Повторите процедуру и задайте незанятый номер.

Настройка трубки

Ваша трубка поступает со стандартными настройками, но вы можете изменить их в соответствии со своими индивидуальными требованиями.

Быстрый доступ к функциям и номерам

Вы можете назначить номер из телефонного справочника каждой из цифровых кнопок  и  – .

Левой и правой кнопкам меню назначены стандартные функции. Вы можете изменить назначение (→ [стр. 157](#)).

После назначения кнопки набор номера или вызов функции осуществляются простым нажатием кнопки.

Назначение цифровых кнопок (быстрый набор)

Предварительное условие: вы еще не назначали номер этой цифровой кнопке.

- ▶ Нажмите и **удерживайте** цифровую кнопку



Или

Кратко нажмите цифровую кнопку; затем нажмите кнопку управления меню **Быстрый набор**.

Откроется телефонный справочник.



Выберите запись и нажмите **OK**.

Если запись содержит несколько номеров, выводятся значки, соответствующие этим номерам:  /  / .



Выберите номер и нажмите **OK**.

Запись сохранится на выбранной цифровой кнопке.

Внимание!

Если позже вы удалите или измените запись в телефонном справочнике, это не повлияет на назначение цифровой кнопки.

Набор номера

Предварительное условие: цифровой кнопке уже присвоен номер.

Когда трубка находится в состоянии готовности

- ▶ Чтобы набрать номер, нажмите и **удерживайте** цифровую кнопку.

Или

- ▶ **Кратко** нажмите цифровую кнопку.

Нажмите кнопку меню с номером или именем (если нужно, сокращенным), чтобы набрать номер.

Изменение назначения цифровых кнопок

Предварительное условие: цифровой кнопке уже присвоен номер.

Когда трубка находится в состоянии готовности

- ▶ **Кратко** нажмите цифровую кнопку
- ▶ Нажмите кнопку меню **Измен.**. Откроется телефонный справочник.

Либо:

- ▶ Выберите запись и нажмите **ОК**. Если нужно, выберите номер и нажмите **ОК**.

Или:

- ▶ Удалите назначение, нажав **Удалить**.

Назначение функций кнопкам меню, изменение назначения

- ▶ Нажмите и **удерживайте** левую или правую кнопку меню. Откроется список возможных назначений.
- ▶ Выберите функцию и нажмите **ОК**.

Доступны следующие функции:

"Нянька"

Присвоение кнопке функции настройки и активирования акустического контроля («радионяни») (→ **стр. 145**).

 → ★ Спец. Функции → "Нянька"

Будильник

Присвоение кнопке функции настройки и включения будильника (→ **стр. 143**):

 → ★ Спец. Функции → Будильник

Скрыть номер

Подавление определения номера телефона для следующего вызова (→ **стр. 68**).

E-mail

Открывает подменю «электронная почта» для приема и чтения уведомлений электронной почты (→ **стр. 112**):

 → ✉ Сообщения → E-mail

Повторный набор

Эта кнопка открывает список повторного набора.

Services

Кнопка открывает определенный каталог, в котором вы можете хранить специальные услуги своего оператора, например, номер для получения информации номер экстренной связи.

Прочие

Можно выбрать и другие функции:

◆ Исход. соединения

Назначение кнопке альтернативного соединения отправки.

- ▶ Выберите соединение из списка соединений как (дополнительного) соединения отправки для трубки и нажмите **OK**.

Нажмите эту кнопку меню, если для следующего вызова должно быть использовано (временно) альтернативное соединение отправки (вместо соединения отправки для трубки).

◆ Выбор линии

Назначение кнопке списка соединений.

Выберите из списка соединение для следующего вызова (→ **стр. 54**).

◆ Список вызовов

Назначение кнопке меню списка вызовов (→ **стр. 73**).

 →  **Список вызовов**



◆ Скрыть номер (только IP-телефония)

Подавление определения номера телефона для следующего вызова (→ **стр. 68**).

◆ Перекл. вызова

Присвоение кнопке функции настройки и активирования/ деактивирования перенаправления вызова (→ **стр. 65**):

Предварительное условие: оператор поддерживает перенаправление вызова.

 →  **Функции** → **Перекл. вызова**

◆ E-mail

Открывает пункт меню «электронная почта» для получения и просмотра уведомлений электронной почты (→ **стр. 112**):

 →  **Сообщения** → **E-mail**

Информ. центр

Запускает Инфо-Центр и открывает список доступных оперативных информационных служб (→ **стр. 120**):

 → **Спец. Функции** → **Информ. центр**

Выбранная функция выводится (если нужно, в сокращенном виде) в нижней строке дисплея над кнопкой меню.

Вызов функции

Телефон должен находиться в состоянии готовности:

- ▶ **Кратко** нажмите кнопку.

Откроется подменю, и функция будет выполняться.

Изменение языка дисплея



Тексты могут выводиться на дисплей на различных языках.

 →  → **Язык**

Текущий язык отмечен значком .

 Выберите язык и нажмите **Выбрать**.

Если вы случайно выбрали язык, которого не понимаете:

 →  

Последовательно нажмите кнопки.

 Выберите нужный язык и нажмите **правую кнопку меню**.

Настройка дисплея

Настройка заставки

Когда трубка находится в режиме готовности, можно выводить на экран заставку дисплея.

В качестве заставки могут использоваться:

- ◆ Одно из предварительно загруженных изображений
- ◆ Цифровые часы (**Часы**)
- ◆ Текст информационной услуги (**Справочные службы** – прогноз погоды, гороскоп и т.д.). Вы должны активировать вывод информационной услуги через веб-конфигуратор.

Для вывода информационных услуг телефон должен быть подключен к Интернету.

Информационные услуги, выводимые на ваш телефон, настраиваются в Интернете на сервере Gigaset.net. Вы можете менять настройку (**→ стр. 125**).

Если свежая информация временно отсутствует, вместо нее, пока она не появится, выводятся цифровые часы (**Часы**).

Вместе с информацией могут быть выведены кнопки управления меню, которые открывают меню Инфо-Центра.

Дисплейная заставка заменяет экран состояния готовности. Она скрывает дату, время и внутреннее имя.

В некоторых ситуациях заставка не выводится, например, во время разговора, и при выводе сообщения о состоянии.

Если заставка активирована, то пункт меню **Заставка** отмечен значком .

 →  → **Дисплей** → **Заставка**

Выводится текущая настройка.

Настройка трубки

- ▶ Вы можете вводить данные в следующие поля:

Актив.:

Выберите **Вкл.** (заставка выводится) или **Выкл.** (заставка не выводится).

Выбор:

Выберите заставку или

Посмот.

Нажмите кнопку меню. Будет выведена действующая заставка.



Выберите заставку и нажмите **OK**.

Сохран.



Нажмите кнопку меню.

Заставка появляется приблизительно через 10 секунд после перехода дисплея в состояние готовности.

Когда заставка закрывает дисплей, **краткое нажатие**  выводит экран состояния готовности.

Активирование/деактивирование бегущей строки

Вы можете выводить текстовую информацию из Интернета (прогноз погоды и пр.) дисплейную заставку **Справочные службы** в виде прокручивающегося сообщения — бегущей строки. Бегущая строка выводится в нижней строке дисплея в режиме готовности (непосредственно над кнопками управления меню). Отдельные блоки информации разделяются посредством +++ .

 →  **Настройки** → **Дисплей** → **Инф. бегущ. строка** (☑ = вкл.)

Бегущая строка включается при переходе телефона в режим готовности. Однако при выводе сообщения на дисплей в режиме готовности бегущая строка пропадает.

Установка крупного шрифта

Чтобы облегчить чтение, вы можете увеличить размер шрифта и значков в списках и телефонной книге. На дисплей выводится по одной записи вместо нескольких, и имена, если нужно, сокращаются.

 →  → **Дисплей** → **Крупный шрифт**

Измен.

Нажмите экранную кнопку (☑ = вкл.)

Настройка цветовой схемы

Вы можете выбрать для дисплея темный или светлый фон.

 →  → **Дисплей** → **Цветовые схемы**

Выберите **Цветов. схема 1** или **Цветов. схема 2** и нажмите **OK**.

Настройка подсветки дисплея

Вы можете выбрать настройку, при которой подсветка дисплея будет активирована или деактивирована в зависимости от того, вставлена трубка в зарядное устройство или нет. При действии этой настройки дисплей постоянно слегка затемнен. Если подсветка дисплея деактивирована, вы можете активировать ее нажатием любой кнопки. При этом кнопка не выполняет никакого другого действия.

 →  → Дисплей → Яркость

Выводится текущая настройка.

▶ Вы можете вводить данные в следующие поля:

В зарядн. устр-ве

Выберите **Вкл.** или **Выкл.**

Вне заряд.устр.

Выберите **Вкл.** или **Выкл.**

Внимание!



Настройка **Вкл.** может существенно уменьшить время работы трубки без подзарядки.

Сохран.

Нажмите кнопку меню.

Активирование/деактивирование автоответчика

Если эта функция активирована, то при поступлении вызова вы можете просто поднять трубку из зарядного устройства, не нажимая кнопку соединения .

 →  → Телефония → Авт.прием выз.

Измен.

Нажмите кнопку меню (☑ = вкл.)

Изменение громкости громкоговорителя / динамика трубки

Вы можете выбрать один из пяти уровней громкости громкой связи и динамика трубки.

В состоянии готовности:



Откройте меню **Громкость трубки**.



Установите громкость динамика трубки.



Прокрутите до строки **Громкоговоритель**.



Настройте громкость громкой связи.

Сохран.

Нажмите кнопку меню, если нужно сохранить настройку постоянной.

Регулировка громкости во время разговора:



Нажмите кнопку управления.



Выберите громкость.

Настройка автоматически сохранится приблизительно через 3 секунды или при нажатии кнопки меню **Сохран.**

Если  назначена другой функции, например, функции переключения между вызовами (→ **стр. 70**):

Выбор

Откройте меню.

Громкость Выберите и нажмите **OK**.



Измените настройку (см. выше).

Внимание!

Вы можете также настроить громкость вызова через меню (→ **стр. 50**).

Изменение сигналов вызова

Настройка громкости

Вы можете выбрать один из пяти уровней громкости (1 – 5; например, громкость 3 – ) или «нарастающий» сигнал (6 – , громкость увеличивается с каждым звонком).

В состоянии готовности:

 →  → **Аудио** → **Звонок (трубка)** → **Громкость**

 Установите громкость для внутренних вызовов и напоминаний о событиях.

 Перейдите к следующей строке.

 Установите громкость для внешних вызовов.

Сохран. Нажмите кнопку меню для сохранения настройки.

Установка мелодии

Вы можете выбрать из списка заранее сигналов вызова и мелодий.

Можно установить различные сигналы вызова для следующих функций:



- ◆ Для внут.выз.
- ◆ Для внешних вызовов на каждое назначенное телефону соединение приема (**Телефонн. звонок, IP1 – IP6, Gigaset.net**)
- ◆ Для всех вызовов.

В состоянии готовности:

 →  → **Аудио** → **Звонок (трубка)** → **Мелодии**

 Выберите **Для внут.выз.** или соединение приема.

 Выберите мелодию для этого соединения.

  Если нужно, выберите следующее соединение и задайте мелодию и т.д.

Сохран. Нажмите кнопку меню для сохранения настройки.

Или:

Вы можете установить одну и ту же мелодию и для внутренних, и для всех внешних вызовов.

 Выберите **Все вызовы**.

 Выберите мелодию.

Сохран. Нажмите кнопку меню для сохранения настройки.



Да Нажмите кнопку меню, чтобы подтвердить настройки.

Настройка для всех вызовов перестанет действовать, если вы зададите настройку для индивидуального соединения.

Установка таймера для информирования о внешних вызовах

Вы можете задать интервал времени, когда вы не хотите, чтобы телефон звонил, принимая внешние вызовы, например, ночью.

Необходимое условие: должны быть установлены дата и время.

 →  → **Аудио** → **Звонок (трубка)** → **Контроль времени**

▶ Многострочный ввод:

Для внеш. вызов.:

Выбрать **Вкл.** или **Выкл.**

При выборе **Вкл.** для **Для внеш. вызов.** на дисплей выводятся только нижеследующие поля.

Игнорир. звонки с:

Указать начало интервала 4-цифрами.

Игнор. звонки до:

Указать окончание интервала 4 цифрами.

▶ Нажать экранную кнопку **Сохран.**

Обратите внимание!

В течение этого времени возможен прием вызовов с номеров, внесенных в ВИП-группу телефонной книги.

Активирование/деактивирование сигнала вызова для анонимных вызовов.

Вы можете настроить свой телефон, чтобы он не звонил, если вызывающий абонент скрывает свой номер. Оповещение о вызове будет появляться только на дисплее.

В состоянии готовности:

 →  → **Аудио** → **Звонок (трубка)** → **Откл. анон. выз.**

Чтобы активировать или деактивировать функцию, нажмите **Измен.**

означает, что для анонимных звонков сигнал вызова деактивирован.

Активирование/деактивирование сигнала вызова

Перед приемом вызова или в состоянии готовности вы можете деактивировать на своей трубке сигнал вызова; он отключается для всех вызовов или только для текущего вызова. Активировать сигнал во время внешнего вызова нельзя.

Постоянное деактивирование сигнала вызова

*** 0** Нажмите и **удерживайте** кнопку «звездочка».

На дисплее появится значок

Активирование сигнала вызова

*** 0** Нажмите и **удерживайте** кнопку «звездочка».

Деактивирование сигнала вызова для текущего вызова

Выкл.зв. Нажмите кнопку меню.

Активирование/деактивирование предупредительных сигналов

Вместо сигнала вызова вы можете активировать сигнал предупреждения. При поступлении вызова вместо сигнала вызова вы услышите **один короткий сигнал** («Гудок»).

*** 0** Нажмите и **удерживайте** кнопку «звездочка» и **в ближайшие 3 секунды:**



Гудок Нажмите кнопку управления меню. Сигналом вызова будет **один короткий гудок**. На дисплее появится значок

Активирование/деактивирование информационных сигналов

Трубка использует информационные сигналы для сообщений о различных действиях и состояниях. Вы можете активировать/деактивировать эти сигналы независимо друг от друга:

- ◆ **Сигнал нажатия кнопки:** подтверждает каждое нажатие кнопки.
- ◆ **Сигналы подтверждения:**
 - **Сигнал подтверждения** (повышающийся тон): подается в конце ввода/настройки, при поступлении SMS или появлении новой записи в списке автоответчика (Gigaset C610A IP) или в списке вызовов.
 - **Сигнал ошибки** (понижающийся тон): при неправильном вводе
 - **Сигнал конца меню:** когда меню прокручено до конца
- ◆ **Аккумулятор:** аккумулятор требует подзарядки.

В состоянии готовности:

 →  → **Аудио** → **Предупр. сигналы**

▶ Вы можете вводить данные в следующие поля:

Нажатие клавиш:

Выберите **Вкл.** или **Выкл.**

Подтверждение:

Выберите **Вкл.** или **Выкл.**

Аккумулятор:

Выберите **Вкл.** или **Выкл.**

Сохран. Нажмите кнопку меню.

Внимание!

Настроить громкость телефона, сигналы вызова и информационные сигналы можно также через меню (→ [стр. 50](#)).

Восстановление стандартных настроек трубки

Вы можете отменить введенные вами индивидуальные настройки и изменения.

При возврате к стандартным настройкам **не** изменяются следующие настройки:

- ◆ Регистрация трубки на базовом блоке.
- ◆ Дата и время
- ◆ Записи в телефонной книге, списки вызовов, списки SMS

 →  → **Система** → **Сброс.настр.тр.**

Да Нажмите кнопку меню.

Изменение системных настроек

Следующие настройки вы можете выполнить в меню соответствующей трубки, или на зарегистрированной трубке Gigaset SL78H, SL400H, S810H, или через программу настройки сети на базовом блоке.

Настройка даты и времени вручную

Дата и время должны быть настроены для правильного определения времени входящих звонков и для работы будильника.

Внимание!

В вашем телефоне есть адрес интернет-сервера времени. Дата и время берутся с этого сервера при условии, что телефон подключен к Интернету, и активирована синхронизация с сервером времени. В этом случае ручные настройки отменяются.

Если на трубке дата и время еще не установлены, появляется кнопка меню **Время**.







Время Нажмите кнопку меню.

Или:





 →  **Настройки** → **Дата/время**

► Вы можете вводить данные в следующие поля:

Дата:

Введите с кнопочной панели дату, месяц и год, в форме 8-разрядного числа, например,         для 14.01.2011.

Время:

Введите с кнопочной панели часы и минуты в 4-разрядном формате, например,     для 07:15 утра.

► Для сохранения настройки нажмите кнопку меню **Сохран.**

Защита от несанкционированного доступа

Защитите системные настройки телефона PIN-кодом, который будете знать только вы. Вы должны будете вводить системный PIN-код при регистрации или отмене регистрации трубки, изменении настроек локальной сети, обновлении ПО или возвращении на стандартные настройки.

Изменение системного PIN-кода

Вы можете изменить 4-разрядный системный PIN-код телефона (стандартное значение — 0000) на 4-разрядный PIN-код, известный только вам.

Gigaset C610A IP: Системный PIN-код позволяет дистанционно управлять автоответчиком (→ [стр. 135](#)).

 →  **Настройки** → Система → Сист. PIN



Если нужно, введите текущий системный PIN-код и нажмите **OK**.



Введите новый системный PIN-код.

Нажмите кнопку меню.

Настройка собственного кода зоны

Чтобы можно было переносить номера телефонов (например, в формате vCards), вы должны предварительно записать свой код зоны (международный и местный).

Некоторые из них введены заранее.

 →  **Настройки** → Телефония → Коды

Проверьте правильность (предварительной) настройки кода.

▶ Вы можете вводить данные в следующие поля:



Выберите или измените поле ввода.



Перейдите в поле ввода.



Если нужно, удалите номер: нажмите кнопку меню.



Введите номер.





Нажмите кнопку меню.

Пример:

Коды	
Международн. код:	00 - 7
Код города:	0 - [X]
Сохран.	

Активирование/деактивирование музыки при ожидании соединения

 →  Настройки → **Аудио** → Мелодия паузы

Чтобы активировать или деактивировать музыку при ожидании соединения, нажмите **Измен.** – вкл.)

Настройка IP-адреса базового блока в локальной сети

Предварительное условие: ваш базовый блок подключен к маршрутизатору или ПК (→ [стр. 21](#)).

IP-адрес нужен локальной сети для «узнавания» вашего телефона.

IP-адрес назначается телефону автоматически (маршрутизатором) или вручную.

- ◆ При **динамическом распределении** сервер DHCP маршрутизатора автоматически присваивает телефону IP-адрес. IP-адрес базового блока можно изменить в соответствии с настройками маршрутизатора.
- ◆ При **ручном/статическом** назначении вы сами устанавливаете телефону статический IP-адрес. Этого может потребовать конфигурация вашей локальной сети (например, если ваш телефон непосредственно подключен к ПК).

Внимание!

Для динамического назначения IP-адреса нужно активировать DHCP-сервер маршрутизатора. Прочитайте руководство по эксплуатации маршрутизатора.

 → **Настройки** → **Система** → **Локальная сеть**



Если системный PIN-код не 0000, введите системный PIN-код и нажмите **OK**.

- ▶ Вы можете вводить данные в следующие поля:

Тип IP адреса

Выберите **Статич.** или **Динамич.**.

Если **Тип IP адреса Динамич.:**

В следующих полях показаны текущие настройки, полученные телефоном от маршрутизатора. Изменить эти настройки нельзя.

Если **Тип IP адреса Статич.:**

В следующих полях вы должны вручную задать IP-адрес и маску подсети для телефона, а также указать стандартный шлюз и DNS-сервер.

Если **Тип IP адреса Статич.:**

IP адрес

Введите IP-адрес, который должен быть присвоен телефону (это изменит текущую настройку).

Стандартное значение — 192.168.2.2.

Сведения об IP-адресе см. словарь, (→ [стр. 240](#)).

Маска подсети

Введите маску подсети, которая назначается телефону (это изменит текущую настройку).

Стандартное значение — 255.255.255.0

Сведения о маске подсети см. словарь, (→ [стр. 234](#)).

DNS-Сервер

Введите IP-адрес предпочтительного DNS-сервера. При установлении соединения DNS-сервер (система доменных имен, → [стр. 239](#)) преобразует символическое имя сервера (DNS-имя) в открытый IP-адрес для сервера.

Здесь вы можете задать IP-адрес маршрутизатора. Маршрутизатор переадресует запросы адреса телефона своему DNS-серверу.

Стандартное значение — 192.168.1.1.

Основной шлюз

Введите IP-адрес стандартного шлюза, (→ [стр. 237](#)) через который локальная сеть подсоединяется к Интернету. Обычно это локальный (частный) IP-адрес вашего маршрутизатора (например, 192.168.1.1). Эта информация требуется телефону для доступа в Интернет.

Стандартное значение — 192.168.1.1.

- ▶ Нажмите **Сохран.**, чтобы сохранить настройку.

Внимание!

Редактировать настройки локальной сети вы можете также через веб-конфигуратор (→ [стр. 193](#)).

Настройка IP-соединений

Внимание!

Если для загрузки данных IP-телефония в ваш телефон используется автонастройка (которая определяется оператором, → [стр. 23](#)), мастер IP-соединений будет недоступен. В этом случае вы не сможете изменять IP-настройки вручную.

Вы можете настроить на своем телефоне до шести IP-соединений т.е. задать для него до шести номеров IP-телефонии.

Для каждого соединения с оператором IP-телефонии вы должны настроить учетную запись IP. Данные доступа к этой учетной записи IP вы должны сохранить в телефоне. Сделать это вам поможет мастер IP-соединений.

Запуск мастера IP-соединений:

 →  Настройки → Телефония → VoIP-мастер

На дисплее вы увидите:

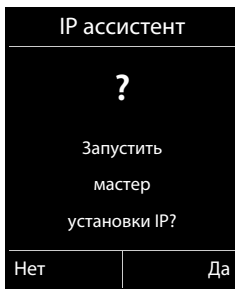

Дальнейшая процедура работы с мастером IP-соединений описана на [стр. 24](#).

Каждый раз, когда вы запускаете мастер IP-соединений, вы можете настроить/перенастроить **одно** IP-соединение (одну учетную запись IP).

- ▶ Для настройки/перенастройки другого IP-соединения запустите мастер IP-соединения еще раз.

Внимание!

Для настройки и обращения с IP-соединениями вы можете воспользоваться также веб-конфигуратором (→ [стр. 195](#)).

Автоматическое обновление настроек оператора IP-телефонии

После первой загрузки настроек оператора IP-телефонии ваш телефон будет ежедневно проверять, не появилась ли в Интернете на сервере настройки более новая версия файла оператора.

Для загрузки настроек IP-телефонии использовалась автонастройка (→ стр. 23)

Если есть новые данные настройки, они загрузятся в ваш телефон автоматически (без уведомления).

Ручная настройка IP-телефонии при помощи мастера IP-соединений

Если появились обновленные данные оператора, в состоянии готовности на дисплее трубки появится сообщение **Доступен новый профиль**.

Чтобы подтвердить полученное указание, нажмите **Да**.



Если нужно, введите системный PIN-код и нажмите **OK**.

Новые данные вашего оператора IP-телефонии будут загружены и записаны в телефон.

Если вы в ответ на указание выберете **Нет**, телефон вернется в состояние готовности. Повторных напоминаний вы не получите. Сообщение снова появится, когда будет обнаружена следующая, более новая версия данных оператора.

Обновление профиля начинается только в том случае, если в это время не происходит обновления другого профиля или ПО телефона.

Назначение соединений отправки и приема для внутренних абонентов

Если в телефоне настроено несколько соединений, для каждого из внутренних абонентов вы можете:

- ◆ Назначить соединение отправки или позволить внутреннему абоненту выбрать линию для каждого внешнего вызова (выбор линии).
- ◆ Назначить одно из нескольких соединений приема. Телефон сообщает только о вызовах, поступающих через одно из назначенных соединений.

Назначение соединения отправки

Предварительное условие: вы настроили в своем телефоне хотя бы одно IP-соединение.

 →  **Настройки** → **Телефония** → **Отправить соедин.**

На дисплее появится список соединений.

 Выберите трубку, которой должно быть назначено новое соединение отправки, и нажмите кнопку меню **OK**.

 Выберите **Выбр. для кажд** или соединение, которое будет использоваться как соединение приема. Все настроенные соединения выводятся с именами, которые вы установили.

Сохран. Для сохранения изменений нажмите кнопку управления меню.

Выбр. для кажд предлагается только в том случае, если настроено больше одного соединения.

Выбрав **Выбр. для кажд**, вы можете выбрать соединение, которое хотите использовать для каждого своего вызова.

Соединение Gigaset.net не входит в список выбора для соединений отправки. Номера Gigaset.net (с суффиксом #9) автоматически набираются через Gigaset.net.

Внимание!

Если назначенное трубке соединение отправки удаляется или деактивируется, вместо него назначается соединение по стационарной линии.

Назначение соединений приема

Предварительное условие: в вашем телефоне настроено несколько соединений.

 →  **Настройки** → **Телефония** → **Вход. соединения**

Выводится список внутренних абонентов (трубок, локальных автоответчиков).

 Выберите внутренних абонентов, которым нужно назначить новые соединения приема, и нажмите кнопку меню **OK**.

Откроется список всех настроенных соединений и соединения Gigaset.net . Для каждого соединения можно выбрать **Да** или **Нет**.

 Выберите **Да**, если вы хотите, чтобы соответствующее соединение служило соединением приема для внутреннего абонента. Выберите **Нет**, если оно не должно использоваться как соединение приема.

 Перейдите к следующему соединению.

- ▶ Повторите эти два действия для каждого соединения.
- ▶ Чтобы сохранить настройки, нажмите кнопку меню **Сохран.**

Подробнее о назначении соединений приема локальным автоответчикам для Gigaset C610A IP см. **стр. 126**.

Внимание!

- ◆ При настройке нового соединения все внутренние абонента и **Автоответчик 1** получают его в качестве соединения приема.
- ◆ Если соединение не назначено соединением приема для любого внутреннего абонента, сигналы вызова по этому соединению поступать не будут.

Обновление ПО телефона

Предварительное условие: телефон должен быть подключен к Интернету (т.е. к маршрутизатору, → [стр. 21](#))

Если нужно, вы можете обновить ПО своего телефона.

Обновление ПО по умолчанию загружается непосредственно из Интернета. В вашем телефоне хранится адрес соответствующей веб-страницы.

Предварительное условие:

телефон находится в состоянии готовности, т.е.

- ◆ Отсутствуют текущие вызовы.
- ◆ Отсутствует внутреннее соединение между зарегистрированными трубками.
- ◆ Ни на одной трубке не открыто меню базового блока.

Ручной запуск обновления ПО

 →  Настройки → Система

Обновление ПО

Выберите и нажмите **OK**.



Введите системный PIN-код и нажмите **OK**.

Телефон подключается к Интернету.

Да Нажмите, чтобы начать обновление ПО.

Внимание!

- ◆ Обновление ПО может продолжаться, в зависимости от качества вашего DSL-соединения, до шести минут.
- ◆ При обновлении из Интернета проверяется, не установлена ли у вас более новая версия программного обеспечения ПО. Если установлена, обновление отменяется, и выводится соответствующее сообщение.

Автоматическое обновление ПО

Ваш телефон ежедневно проверяет, не появилась ли на сервере настроек в Интернете более новая версия ПО. Если такая версия обнаружена, на дисплее трубки в состоянии готовности появляется сообщение **Новая программа доступна**.

Чтобы подтвердить полученное указание, нажмите **Да**.

ПО загрузится в ваш телефон.

Внимание!

Если в момент начали проверки новой версии телефон не подключен к Интернету (например, деактивирован маршрутизатор), проверка будет выполнена, как только телефон снова подключится к Интернету.

Автоматическую проверку версии можно деактивировать через веб-конфигуратор.

Поддержка ретранслятора

Вы можете увеличить радиус действия и интенсивность сигнала своего телефона при помощи ретранслятора. Для этого вам нужно активировать режим ретранслятора. При этом прерываются все текущие вызовы.

Предварительное условие: Отключен режим Eco(+).

 →  → Система → Ретранслятор

Чтобы активировать или деактивировать режим ретранслятора, нажмите кнопку меню **Измен.** (☑ = вкл.).

Чтобы подтвердить полученное указание, нажмите **Да**.

Внимание!

- ◆ Поддержка ретранслятора и **Режим Eco Mode / Режим EcoMode+** (→ **стр. 141**) несовместимы и не могут выполняться одновременно.
- ◆ При активировании режима ретранслятора деактивируется стандартная настройка кодированной передачи.

Восстановление стандартных настроек базового блока

Индивидуальные настройки можно сбросить.

Сброс базового блока через меню

При восстановлении настроек:

- ◆ Сохраняется регистрация трубок
- ◆ Системный PIN-код не сбрасывается.

Стандартными значениями заменяются, в частности, следующие настройки (настройки, отмеченные «звездочкой», можно выполнить через веб-конфигуратор):

- ◆ Введенные IP-соединения (удаляются)
- ◆ Назначение соединений отправки и приема
- ◆ Аудионастройки для IP-соединений *
- ◆ Настройки DTMF *
- ◆ Собственный код зоны
- ◆ Настройки локальной сети
- ◆ Имена трубок
- ◆ Настройки SMS (например, сервис-центры SMS)
- ◆ Режим Eco Mode и Режим EcoMode+ деактивируются.
- ◆ Настройки соединения офисной АТС
- ◆ Назначения цифровых кнопок и кнопок меню, а также кнопки 
- ◆ Настройки сетевых услуг: перенаправления вызовов
- ◆ Gigaset C610A IP: удаляются настройки автоответчика и персональных напоминаний

Удаляются следующие списки:

- ◆ Списки SMS
- ◆ Списки вызовов
- ◆ Списки автоответчика (только Gigaset C610A IP)



→ Система → Сброс баз.блока



Введите системный PIN-код и нажмите **OK**.



Нажмите кнопку меню.

После сброса происходит повторный запуск базового блока. Повторный запуск занимает около десяти секунд.

Запускается мастер установки (→ **стр. 23**).

Сброс базового блока при помощи ключа блока

Как и при сбросе базового блока через меню, сбрасываются все индивидуальные настройки. **Системный PIN-код** возвращается к **стандартному значению 0000**, и все **трубки**, зарегистрированные и входящие в комплект поставки **утрачивают регистрацию**.



Внимание!

Инструкции по отмене регистрации трубок после сброса (если это имеет отношение к делу), см. → **стр. 148**.

- ▶ Отсоедините кабели от базового блока к маршрутизатору (→ **стр. 21**) и к разъему стационарной линии (→ **стр. 19**).
- ▶ Отсоедините блок питания от гнезда базового блока (→ **стр. 19**).
- ▶ **Нажмите и удерживайте** кнопку регистрации/пейджинга (→ **стр. 5**).
- ▶ Вставьте штекер блока питания в гнездо базы.
- ▶ Нажмите и удерживайте кнопку регистрации/пейджинга (не меньше 20 секунд).
- ▶ Отпустите кнопку регистрации/пейджинга. Базовый блок сброшен.

Запуск базового блока

Когда трубка находится в состоянии готовности:

 →  → Система → Перезагрузка базы

Заново загружается ПО базового блока. Процесс занимает около 20 секунд.

Проверка MAC-адреса базового блока

В зависимости от конфигурации сети, может потребоваться ввод MAC-адреса базового блока, например, в список управления доступом маршрутизатора. Вы можете проверить MAC-адрес на трубке.

В состоянии готовности:

 Откройте меню.

   0 +      0 +

Последовательно нажмите кнопки.
Будет выведен MAC-адрес.

Назад Вернитесь в состояние готовности.

Подключение телефона к офисной АТС

Следующие настройки нужны только в том случае, если этого требует офисная АТС; см. инструкцию по эксплуатации офисной АТС.

Внимание!

Если офисная АТС не поддерживает передачу абонентского номера, то прием и отправка SMS невозможны.

Виды набора и повторный вызов («флэш»)

Текущая настройка отмечена значком .

Изменение метода набора

Можно выбрать следующие методы набора:

- ◆ Тональный набор (**Тональный**)
- ◆ Импульсный набор (**Импульсный**).

Независимо от перечисленных выше настроек, после набора или во время вызова телефон автоматически переходит в режим тонального набора (DTMF), например, для дистанционного управления автоответчиком.

 →  → **Телефония** → **Способ набора**

 Выберите метод набора и нажмите **Выбрать** (☉ = выбрано).

Настройка повторного набора (стационарная линия)

При стандартной настройке телефон работает по главному соединению (повторный набор через 250 мс). Для работы в офисной АТС может потребоваться изменить эту установку. См. инструкцию по эксплуатации офисной АТС.

 →  → **Телефония** → **Время "Флэш"**

 Выберите повторный набор и нажмите **Выбрать** (☉ = заданное значение). Возможные значения:

80 мс, 100 мс, 120 мс, 180 мс, 250 мс, 300 мс, 400 мс, 600 мс, 800 мс.

Сохранение кода доступа (кода внешней линии)

Вы можете сохранить два кода доступа: один для набора через стационарную линию и один для IP-телефонии.

Предварительное условие: при использовании офисной АТС перед внешним абонентским номером вы должны набрать код доступа, например, 0.

 →  → **Телефония** → **Код.вых.в.гор.**

▶ Вы можете вводить данные в следующие поля:

Номер для выхода на внешнюю линию:

Для набора через стационарную линию: введите или измените код доступа, максимум 3 цифры.

Для:

Укажите, когда следует добавлять код доступа при звонках через стационарную линию:

Список вызовов

Код доступа вводится перед номерами, набираемыми из одного из следующих списков:

- Список SMS
- Список принятых вызовов
- Список пропущенных вызовов
- Список автоответчика (Gigaset C610A IP)

Все вызовы

Код доступа предшествует всем набираемым номерам.

Выкл.

Для стационарной линии код доступа деактивируется. Он не добавляется ни к каким телефонным номерам.

Для выхода на внешнюю IP-линию:

Для звонков по IP-телефонии: введите или измените код доступа (не более 4 цифр).

Для:

Укажите, должен ли использоваться код доступа при вызовах по IP-телефонии:

Список вызовов

Для набора номера из списка SMS, списка пропущенных вызовов или списка автоответчика (Gigaset C610A IP).

Все вызовы

Для всех номеров, набираемых на трубке.

Выкл.

Код доступа не должен набираться для вызовов по IP-телефонии.

Сохран. Нажмите кнопку меню.

Внимание!











Код доступа никогда не добавляется перед номерами вызова чрезвычайных служб и номерами SMS-центров.

Настройка пауз (стационарная линия)

Изменение паузы после занятия линии

Вы можете изменить длительность паузы между нажатием кнопки соединения  и отправкой номера.

 Откройте главное меню.

   0 +      1  6 
мно

Последовательно нажмите кнопки.













Введите цифру, обозначающую длину паузы (1 – 1 с; 2 – 3 с; 3 – 7 с) и нажмите **OK**.

Изменение паузы после нажатия кнопки повторного вызова

Вы можете изменить продолжительность паузы, если этого требует офисная АТС (см. инструкцию по эксплуатации офисной АТС).

 Откройте главное меню.

   0 +      1  2 
abr











Последовательно нажмите кнопки.



Введите цифру, обозначающую длительность паузы (1 – 800 мс; 2 – 1600 мс; 3 – 3200 мс) и нажмите **OK**.

Изменение паузы при наборе (после кода доступа)

 Откройте главное меню.

   0 +      1  1 
aw

Последовательно нажмите кнопки.



Введите цифру, обозначающую длину паузы (1 – 1 с; 2 – 2 с; 3 – 3 с; 4 – 6 с) и нажмите **OK**.

Чтобы вставить паузу при наборе: нажмите и удерживайте кнопку  в течение 2 секунд. На дисплее появится значок P.

Настройка телефона при помощи веб-конфигуратора

Веб-конфигуратор — удобное средство настройки вашего телефона Gigaset через ПК.

- ◆ Настройки, которые можно выполнить и на самой телефонной трубке, например, настройку IP-соединений, загрузку обновлений ПО или запуск режима Eco, вы можете также выполнить на ПК, используя веб-браузер.
- ◆ Вы можете также выполнить дополнительные настройки, недоступные непосредственно с трубки, например, удовлетворить определенным требованиям для подключения телефона к сети компании или отрегулировать качество голосовой связи, обеспечиваемой IP-соединениями.
- ◆ На базовом блоке вы можете сохранять данные, требуемые для доступа к определенным интернет-услугам. К этим услугам относятся доступ к общедоступным и частным онлайн-справочникам, к POP3-серверу вашей электронной почты, к серверу времени для синхронизации даты и времени.
- ◆ Вы можете хранить данные для своего телефона (базового блока и трубок) в виде файлов на ПК и снова загружать их в свой телефон при необходимости.

Ниже вы найдете список функций веб-конфигуратора и пути к страницам веб-конфигуратора для доступа к этим функциям. Подробное описание веб-страниц и требуемых данных вы найдете в онлайн-справке веб-конфигуратора (→ **стр. 190**).

Соединение ПК с веб-конфигуратором телефона

Предварительные условия:

- ◆ На ПК установлен стандартный веб-браузер, например, Internet Explorer версии 7,0 или выше; или Firefox версии 3.5 или выше; или Apple Safari версии 3.x.
- ◆ Телефон и ПК непосредственно соединены друг с другом через маршрутизатор. Настройки любого установленного на вашем ПК межсетевого экрана допускают связь между ПК и телефоном.

Существуют два способа соединения ПК с веб-конфигуратором телефона:

- ◆ Через IP-адрес телефона в локальной сети;
- ◆ Через службу настройки Gigaset, если телефон и ПК подключены к Интернету (→ [стр. 184](#)).

Внимание!

- ◆ Возможно, что вы не сможете изменять индивидуальные настройки в веб-конфигураторе; это зависит от вашего VoIP-оператора.
- ◆ Когда вы выбираете настройки в веб-конфигураторе, телефон **не** заблокирован. Вы можете одновременно говорить по телефону и изменять настройки.
- ◆ Когда вы подсоединены к веб-конфигуратору, он заблокирован для других пользователей. В каждый данный момент времени доступ к нему возможен только для одного пользователя.

Установление соединения через IP-адрес телефона

- ▶ Выведите на трубку текущий IP-адрес телефона:

Вы можете увидеть текущий IP-адрес телефона на дисплее трубки, **кратко** нажав на базовом блоке кнопку регистрации/пейджинга.

IP-адрес вашего телефона может измениться, если вы активировали динамическое назначение IP-адресов (→ [стр. 169](#)).

Внимание!

Если какие-либо из четырех частей IP-адреса содержат ведущие нули (например, 002), эти нули нельзя вводить в адресное поле веб-браузера. Иначе веб-браузер не сможет установить соединение с веб-конфигуратором.

Пример: На дисплей телефона выведен IP-адрес 192.168.002.002. В адресное поле нужно ввести 192.168.2.2.

- ▶ Запустите на вашем ПК веб-браузер.
- ▶ Введите в адресное поле веб-браузера **http://** и текущий IP-адрес телефона (например, <http://192.168.2.2>).
- ▶ Нажмите кнопку ввода.

Установится соединение с веб-конфигуратором телефона.

Установление соединения через конфигуратор Gigaset

Предварительное условие: ваш ПК и телефон подключены к Интернету.

- ▶ Запустите на своем ПК веб-браузер.
- ▶ Введите в адресное поле веб-браузера следующий URL:
<http://www.gigaset-config.com>
- ▶ Нажмите кнопку ввода.

Вы получите сообщение, что соединение переадресовано на ваш телефон.

Если через ваше соединение с Интернетом возможен доступ к нескольким телефонам Gigaset, вам будет задан вопрос, к какому из них вы хотели бы подключиться.

После успешной переадресации соединения веб-браузер выведет страницу **Вход в систему** веб-конфигуратора.

Внимание!

Соединение между ПК и веб-конфигуратором — локальное (через локальную сеть). Вход в Интернет производится только для установления соединения.

Регистрация в веб-конфигураторе и выход из него

Предварительное условие: ваш ПК и телефон подключены к Интернету.

Регистрация, выбор языка интерфейса

После успешного установления соединения веб-браузер выводит веб-страницу **Вход в систему**.





Рисунок 1 Начальный экран

Вы можете выбрать язык меню и диалогов веб-конфигуратора. Текущий выбор языка показан в первом поле веб-страницы.

- ▶ Если нужно, щелкните на , чтобы открыть список имеющихся языков.
- ▶ Выберите язык.

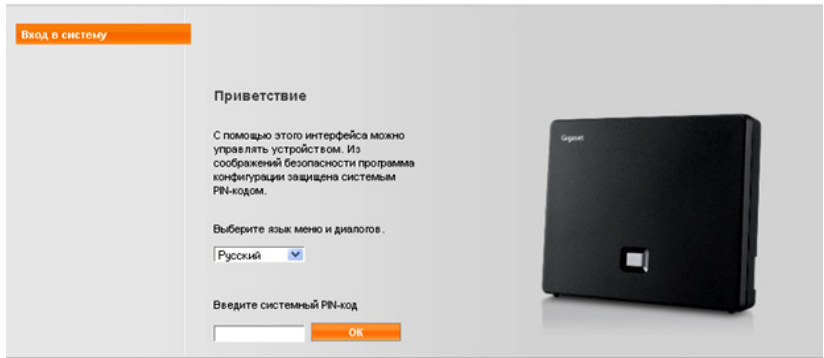
Веб-страница перезагрузится на выбранном языке. Это может занять некоторое время, так как веб-страницы веб-конфигуратора на нужном языке загружаются в базовый блок из сервера настройки.

- ▶ Чтобы получить доступ к функциям веб-конфигуратора, введите PIN-код системы телефона (стандартное значение — 0000) в нижнее поле веб-страницы.
- ▶ Щелкните на **OK**.

После успешной регистрации открывается **Главная** веб-страница, содержащая общие сведения о веб-конфигураторе.

Если вы введете неправильный PIN-код системы, появится соответствующее сообщение с указанием снова ввести PIN-код.

Если вы вторично введете неправильный PIN-код системы, поле PIN на короткое время заблокируется (станет серым). При каждом последующем вводе неправильного PIN-кода продолжительность блокирования удваивается.

Внимание!

- ◆ Если системный PIN-код базового блока по-прежнему 0000 (стандартное значение), вы получите во время регистрации сообщение, что устройство не защищено, и что вам следует изменить PIN-код. Вы можете деактивировать это сообщение, выбрав вариант **«Не показывать совет по безопасности в следующий раз.»**. Щелкнув на **ОК**, закройте диалоговое окно.
- ◆ Если в течение длительного времени (около 10 минут) вы не вводите никаких данных, автоматически произойдет выход из веб-конфигуратора. Когда вы в следующий раз попытаетесь войти или открыть веб-страницу, появится страница **Вход в систему**. Для возобновления регистрации снова введите PIN-код.
- ◆ Любые данные, которые вы не сохранили перед автоматическим выходом, будут потеряны.

Выход из веб-конфигуратора

На панели меню (→ **стр. 187**) в правом верхнем углу веб-страницы веб-конфигуратора вы увидите команду **Выйти из системы**. Щелкните на **Выйти из системы**, чтобы выйти из веб-конфигуратора.

Внимание!

Чтобы закончить связь с веб-конфигуратором, обязательно используйте команду **Выйти из системы**. Если, например, вы закроете веб-браузер, не выполнив предварительно команду выхода, доступ к веб-конфигуратору может оказаться на несколько минут заблокированным.

Структура страниц веб-конфигуратора

Страницы веб-конфигуратора (веб-страницы) содержат элементы пользовательского интерфейса (UI), показанные на

Рисунок 2 (пример).



Рисунок 2 Пример структуры страницы веб-конфигуратора

Панель меню

Меню веб-конфигуратора состоит из страниц-вкладок, представленных на панели меню.

Меню состоит из следующих вкладок:

Главная

Начальная страница открывается при регистрации в веб-конфигураторе. Она содержит сведения о функциях веб-конфигуратора.

Настройки

Эта вкладка дает вам возможность настроить свой телефон.

Если вы выберете вкладку **Настройки**, в области навигации появится список функций этого меню (→ **стр. 188**).

Состояние

Эта вкладка содержит данные вашего телефона.

Выйти из системы

Функция **Выйти из системы** вызывается правой кнопкой панели меню на каждой веб-странице.

Внимание!

Общее представление о меню веб-конфигуратора дает → [стр. 192](#).

Использование области навигации

В области навигации приводится список функций меню, выбранного на панели меню (→ [стр. 187](#)).

Если вы выберете функцию, в рабочей области откроется соответствующая страница, содержащая информацию и поля ввода. Выбранная функция выделяется оранжевым фоном.

Если у функции есть свои подфункции, их список появляется ниже этой функции, как только вы ее выберете (например, **Телефония**).

В рабочей области появляется соответствующая страница для первой подфункции (выделенной оранжевым фоном).

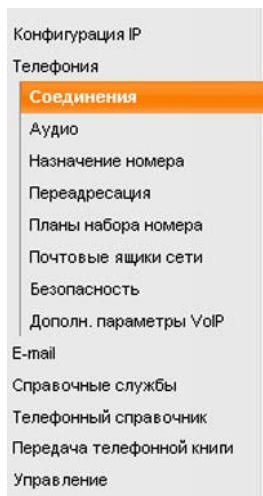

Использование рабочей области

В зависимости от того, какая функция выбрана в области навигации, в рабочей области появляются информационные или диалоговые окна, позволяющие вам выбрать или изменить настройки телефона.

Внесение изменений

Для настройки используются поля ввода, списки или варианты.

- ◆ На данные, вводимые в поля, могут налагаться ограничения, например, на максимальное число символов, на ввод специальных символов или на определенные интервалы значений.
- ◆ Чтобы открыть список, щелкните на . Вы можете выбирать из стандартных значений.
- ◆ Существуют два способа выбора вариантов:
 - Кнопки-флажки: вы можете активировать в списке один или несколько вариантов. Активные варианты отмечаются посредством , неактивные — посредством . Вы можете активировать вариант, щелкнув на . Состояние других вариантов в списке при этом не меняется. Чтобы деактивировать вариант, нужно щелкнуть на .
 - Альтернативный выбор (радиокнопки). Активный вариант списка отмечается посредством , неактивный — посредством . Вы можете активировать вариант, щелкнув на . При этом вариант, активированный ранее, деактивируется. Деактивировать вариант можно только одним способом — активировав другой вариант.

Ввод символов русского алфавита

В следующем разделе заданное максимальное количество символов, которое можно вводить в поле, относится к буквам латинского алфавита и к цифрам (1 символ = 1 байт), т.е. одному символу соответствует один байт.

На каждый символ русского алфавита приходится 2 байта, т.е. в поле длиной 16 символов вы можете ввести максимум 8 русских букв.

Если вы вводите в поле слишком много символов, данные отбрасываются (не сохраняются в телефоне). «Старое» содержание поля (или стандартное значение) сохраняется, и при обновлении веб-страницы снова выводится на экран. Предупреждение или подтверждение отсутствует.

Ввод изменений в действие

Внеся в страницу изменения, сохраните и активируйте в телефоне новую настройку, выбрав **Настроить**.

Если введенные вами данные не соответствуют правилам для этого поля, появится соответствующее сообщение об ошибке. Вы можете затем повторить ввод.

Внимание!

Изменения, которые вы не сохранили в своем телефоне, потеряются, если вы перейдете к другой веб-странице, или если из-за исчерпания лимита времени прекратится связь с веб-конфигуратором (→ [стр. 186](#)).

Использование кнопок

Кнопки находятся в нижней части рабочей области. Выводятся различные кнопки, в зависимости от текущей функции веб-страницы. Функции кнопок описываются в онлайн-справке веб-конфигуратора. Важнейшие кнопки:

Отмена

Отменить изменения, сделанные на веб-странице, и снова загрузить в веб-страницу текущие настройки, сохраненные в телефоне.

Настроить

Сохранить в телефоне изменения, внесенные в веб-страницу.

Справка

В правом верхнем углу большинства веб-страниц вы увидите вопросительный знак. Щелкните по нему, чтобы открыть в отдельном окне онлайн-справку для текущей веб-страницы.

Страницы справки загружаются непосредственно с сервера настройки.

Внимание!

Возможно, для правильного вывода страниц справки вам потребуется изменить настройки своего браузера. Например, Internet Explorer и Firefox требуют следующих настроек:

- ▶ Вы должны разрешить вывод заблокированного активного контента справки (щелкните правой кнопкой на информационной панели вверху окна браузера).
- ▶ Разрешите страницам использовать собственные шрифты или установите Arial в качестве стандартного шрифта (общий вариант).

Средства представления материала в справке

Крупный шрифт

Термины интерфейса пользователя, такие как функции меню, названия полей ввода и вариантов.

[Крупный шрифт]

Кнопки.

[Об этой Справке](#) ▶ / [Об этой Справке](#) ▼

Синий шрифт с подчеркиванием указывает на скрытый текст.

Чтобы показать скрытый текст, щелкните один раз на этой ссылке. Стрелка в конце ссылки поворачивается на 90°.

Щелкните на [Об этой Справке](#) ▼ , чтобы снова скрыть текст.

Телефония > Планы набора номера

Переход к функции веб-конфигуратора.

Соответствует обозначению «Телефония → Планы набора номера» в этом руководстве по эксплуатации (→ **Открытие веб-страниц** ниже).

Поиск в Справке

Щелкните внутри окна Справки и нажмите кнопки **Ctrl** и **F**. Откроется поисковый диалог.

Открытие веб-страниц

Ниже приводится краткое описание перехода к нужным функциям веб-конфигуратора.

Пример

Определение планов набора:

Настройки → Телефония → Планы набора номера

Чтобы открыть веб-страницу, действуйте после регистрации следующим образом:

- ▶ На панели меню выберите меню **Настройки**.
- ▶ В области навигации щелкните на функции **Телефония**.
На дереве навигации появятся подфункции, относящиеся к функции **Телефония**.
- ▶ Выберите подфункцию **Планы набора номера**.

Меню веб-конфигуратора

Главная			
Настройки	Конфигурация IP		→ стр. 193
	Телефония	Соединения	→ стр. 194
		Аудио	→ стр. 196
		Назначение номера	→ стр. 199
		Переадресация вызова	→ стр. 203
		Планы набора номера	→ стр. 200
		Почтовые ящики сети	→ стр. 202
		Безопасность	→ стр. 198
		Дополн. параметры VoIP	→ стр. 203
	E-mail		→ стр. 205
	Справочные службы		→ стр. 205
	Телефонный справочник		→ стр. 206
	Передача телефонной книги		→ стр. 206
	Управление	Дата и время	→ стр. 205
Прочее		→ стр. 208	
Сохранить и восстановить		→ стр. 208	
Обновление микропрограммы		→ стр. 209	
Состояние	Устройство		→ стр. 210

Функции веб-конфигуратора

Подключение базового блока к локальной сети (локальная сеть/маршрутизатор)

Вы можете найти функции для подключения к локальной сети на веб-странице:

Настройки → Конфигурация IP

В большинстве случаев для подключения телефона к маршрутизатору/ локальной сети никакие специальные настройки не требуются. Ваш телефон заранее настроен на динамическое назначение IP-адреса (DHCP). Чтобы маршрутизатор «распознал» телефон, динамическое назначение IP-адресов должно быть активировано и на маршрутизаторе, т.е. должен быть активирован DHCP-сервер маршрутизатора.

Если DHCP-сервер не может или не должен быть активирован, вы должны назначить телефону фиксированный/статический IP-адрес (→ **стр. 169**). Статический IP-адрес полезен, например, в том случае, если для телефона на маршрутизаторе установлена переадресация порта или демилитаризованная зона (DMZ).

Вы можете также назначить статический IP-адрес через трубку.

Кроме того, вы можете воспользоваться веб-конфигуратором для дальнейших настроек, которые требуются, если вы подключаете свой телефон к сети крупной компании или организации или если хотите управлять своим телефоном дистанционно посредством веб-конфигуратора. Вы можете:

- ◆ Задать адрес HTTP-прокси сервера локальной сети, которым телефон может пользоваться для доступа в Интернет, если в этой локальной сети прямой доступ не разрешен.
- ◆ Сохранить **Идентификатор VLAN / Приоритет VLAN** для доступа к помеченным виртуальным локальным сетям (VLAN).
- ◆ Разрешить ПК, не принадлежащим к вашей локальной сети, подключаться к веб-конфигуратору.

Внимание!

- ◆ Разрешение доступа из других сетей повышает опасность несанкционированного доступа. Поэтому рекомендуется отключить удаленный доступ, когда он вам больше не нужен.
- ◆ Веб-конфигуратор может быть доступен из других сетей, только если ваш маршрутизатор передает запросы на услуги «извне» на порт 80 (стандартный порт) телефона. Обязательно прочитайте инструкцию по эксплуатации маршрутизатора.

Управление соединениями базового блока; активирование/деактивирование соединений

Вы можете управлять соединениями своего базового блока при помощи веб-страницы:

Настройки → Телефония → Соединения

Эта веб-страница содержит список всех возможных соединений и ваше состояние (например, подключен, зарегистрирован):

◆ Соединение с фиксированной линией

Настраивать соединение со стационарной линией не требуется. Вы можете отправлять и принимать вызовы по стационарной линии сразу после подключения к линии.

Вы можете изменить имя соединения по стационарной линии и настройку операции **Время флэш**, щелкнув на соответствующей кнопке [**Правка**].

Введенное имя выводится на дисплеи зарегистрированных трубок и вносится в список вызовов, например, для вызовов на ваши соединения по стационарной линии.

Стандартное время «флэш» соответствует работе телефона на главном соединении. Вы должны, если требуется, изменить его при подключении телефона к офисной АТС (см. руководство по эксплуатации вашей офисной АТС). Время «флэш» задает длительность прерывания линии, используемого для посылки контрольных сигналов на телефонную станцию или в телекоммуникационную систему (передача вызова, вызов справочной службы и т.д.)

◆ Gigaset.net

Соединение Gigaset.net настроено в вашем телефоне заранее. Вашему телефону заранее выделен номер Gigaset.net.

Вы можете активировать и деактивировать соединение Gigaset.net. Когда соединение деактивировано, телефон не зарегистрирован в службе Gigaset.net. В этом случае доступ к вам через соединение Gigaset.net невозможен.

Чтобы изменить имя соединения Gigaset.net и деактивировать STUN, щелкните на соответствующую кнопку [**Правка**].

Соединение Gigaset.net использует STUN-сервер как стандарт. В посылаемых пакетах данных Gigaset.net заменяет частный IP-адрес вашего телефона его общедоступным IP-адресом.

Если ваш телефон работает через маршрутизатор с симметричным NAT, то STUN использоваться не может. Вы должны его деактивировать. Иначе при вызове через Gigaset.net вы не будете слышать вызывающего абонента.

◆ IP-соединение

Вы можете назначить телефону до 6 IP-соединений (номеров IP-телефонии). Для каждого номера IP-телефонии вы должны установить учетную запись IP-телефонии у IP-оператора. В телефоне должны быть сохранены данные доступа для каждой учетной записи и для соответствующего IP-оператора. Каждому IP-соединению соответствует запись в списке, которая служит для настройки и управления соединением.

Для выполнения этих действий щелкните на соответствующей кнопке [**Правка**].

Настройка и удаление IP-соединений

Для настройки и удаления IP-соединений откройте веб-страницу

Настройки → Телефония → Соединения

Щелкните на кнопку [**Правка**] рядом с элементом списка, соответствующим IP-соединению.

Откроется веб-страница со следующими областями:

- ◆ **Автоматическая конфигурация**
- ◆ **Загрузка профиля**
- ◆ **Личные данные провайдера**
- ◆ **Общие данные вашего провайдера**
- ◆ **Сетевые данные вашего провайдера**

Подробную информацию об этих областях см. в онлайн-справке для этой веб-страницы. Откройте онлайн-справку, щелкнув на вопросительный знак  (в правом верхнем углу веб-страницы).

Существуют различные способы настройки IP-соединения:

- ◆ Некоторые операторы поддерживают автонастройку с кодом автонастройки. В этом случае вам нужно просто ввести этот код в область **Автоматическая конфигурация**. Все данные, требуемые для IP-соединения, автоматически загрузятся в указанные выше области. На этом настройка закончится.
- ◆ Большинство операторов включает свой профиль в общие данные оператора, находящиеся на сервере настройки. Выберите своего оператора в области **Загрузка профиля** и загрузите в телефон профиль оператора. Данные профиля загружаются в области **Общие данные вашего провайдера** и **Сетевые данные вашего провайдера**.

Затем вы должны ввести в область **Личные данные провайдера** данные своей учетной записи IP.

В исключительных случаях приходится также корректировать настройки в области **Сетевые данные вашего провайдера**, чтобы согласовать их с настройкой маршрутизатора:

- Если вы не слышите вызывающего абонента при исходящем вызове, может потребоваться переключение между режимом исходящего прокси-сервера и использованием STUN. В посылаемых пакетах данных STUN или исходящий сервер заменяют частный IP-адрес вашего телефона его общедоступным IP-адресом. Если ваш телефон работает через маршрутизатор с симметричным NAT, то STUN использоваться не может.

Настройка телефона при помощи веб-конфигуратора

- Если вы иногда оказываетесь недоступны для входящих вызовов, возможно, придется откорректировать значение в поле **Время обновления NAT**:
Если вы не активировали переадресацию порта или не установили на маршрутизаторе для телефона демилитаризованную зону (DMZ), то чтобы сделать телефон доступным, необходима запись в таблице маршрутизации для NAT (в маршрутизаторе). Чтобы запись оставалась в таблице, телефон должен через определенные периоды времени (**Время обновления NAT**) подтверждать эту запись в таблице маршрутизации.

◆ Здесь профиль вашего оператора отсутствует.

В этом случае вы должны сделать настройки в полях **Личные данные провайдера**, **Общие данные вашего провайдера** и **Сетевые данные вашего провайдера** самостоятельно. Соответствующие данные вы получите от IP-оператора.

Оптимизация качества голоса для IP-соединений

На веб-страницах предусмотрены функции, позволяющие улучшить качество передачи голоса при использовании IP-телефонии:

Настройки → Телефония → Аудио

Качество голосовой связи при IP-соединении определяется, главным образом, **голосовым кодеком**, используемым для передачи данных, и доступной **пропускной способностью** соединения DSL.

Голосовой кодек дискретизирует (кодирует/декодирует) и сжимает голосовые данные. «Лучший» кодек (с лучшим качеством голоса) означает передачу большего объема данных, т.е. для идеальной передачи данных требуется соединение DSL с большей пропускной способностью.

Вы можете влиять на качество звука, выбирая голосовые кодеки, которые будет использовать ваш телефон (помня при этом о пропускной способности соединения DSL), и задавая порядок, в котором должны предлагаться кодеки при установлении VoIP-соединения.

В телефоне хранятся стандартные настройки используемых кодеков; одна настройка оптимизирована для низкой пропускной способности и одна — для высокой.

Обычно вы можете выбрать одну из этих настроек для всех IP-соединений своего телефона. Если ваше соединение DSL обладает низкой пропускной способностью, вы можете для повышения качества голоса исключить параллельные IP-соединения.

Вы можете также сами выбрать настройки голосовых кодеков, установив кодеки, используемые для каждого IP-соединения вашего телефона и задав последовательность, в которой они должны предлагаться при установлении IP-соединения.

Ваш телефон поддерживает следующие голосовые кодеки:

G.722

Прекрасное качество голоса. **Широкополосный** речевой кодек **G.722** работает с той же битовой скоростью, что и G.711 (64 кбит/с на речевое соединение) но с большей частотой дискретизации. Это позволяет воспроизводить более высокие частоты. Поэтому тоновая окраска речи воспроизводится чище и лучше, чем при работе других кодеков (высокая четкость воспроизведения звука).

G.711 a law / G.711 ? law

Прекрасное качество голоса (сравнимое с ISDN). Необходимая пропускная способность — 64 кбит/с на голосовое соединение.

G.726

Хорошее качество голоса (хуже, чем у G.711, но лучше, чем у G.729).

Ваш телефон поддерживает G.726 со скоростью передачи 32 кбит/с на голосовое соединение.

G.729

Среднее качество голоса. Необходимая ширина полосы — не выше 8 кбит/с на голосовое соединение.

Для сохранения дополнительной полосы и пропускной способности в VoIP-соединениях, использующих кодек **G.729**, можно подавлять передачу голосовых пакетов в паузах («Подавление пауз»). При этом вместо фоновых шумов окружающей вас обстановки ваш собеседник будет слышать синтетический шум, генерируемый приемником (вариант: **Разрешить Annex B для кодека G.729**).

Внимание!

Для получения хорошего качества голоса:

- ◆ При IP-вызове постарайтесь не выполнять в Интернете никаких других действий (например, поиска).
- ◆ Имейте в виду, что, в зависимости от используемого кодека и использования пропускной способности сети, возможны задержки голоса.

Настройка защиты — управление сертификатами TLS-идентификации

Телефон поддерживает установление безопасной передачи данных через Интернет по протоколу защиты транспортного уровня (TLS). При работе с TLS клиент (телефон) использует сертификаты для идентификации сервера. Эти сертификаты должны сохраняться в базовом блоке.

Вы можете управлять сертификатами TLS базового блока при помощи веб-страницы:

Настройки → Телефония → Безопасность

Эта страница содержит списки **Сертификаты сервера / Сертификаты CA**. В них перечисляются сертификаты, хранящиеся в базовом блоке. Эти сертификаты либо записываются в базовый блок при стандартной настройке, либо загружаются вами через веб-страницу **Безопасность**.

В списке **Недопустимые сертификаты** содержатся сертификаты, полученные от серверов, не прошедших проверку сертификата при установлении соединения, и сертификаты из списков **Сертификаты сервера / Сертификаты CA**, ставшие недействительными (например, из-за истечения срока действия). Вы можете удалять из базового блока и загружать новые сертификаты, а также принимать или отвергать недействительные сертификаты.

Если соединение с сервером данных в Интернете не устанавливается, так как телефон не принимает сертификат, полученный от сервера (например, при загрузке ваших сообщений электронной почты с POP3-сервера), вы получите указание открыть веб-страницу **Безопасность**.

Сертификат, использовавшийся для установления соединения, будет присутствовать в списке **Недопустимые сертификаты**. Вы можете просмотреть информацию, содержащуюся в сертификате, отметив его в списке и нажав кнопку **[Сведения]**. В этой информации указывается орган, выдавший сертификат, получатель сертификата и срок действия.

На основании этой информации вы решаете, принять или отклонить сертификат.

Если вы принимаете сертификат, то, в зависимости от его типа, он переносится в один из списков **Сертификаты сервера / Сертификаты CA** (даже если его срок уже истек). Если сервер отвечает снова с этим сертификатом, такое соединение сразу принимается.

Если вы отклоняете сертификат, он переносится в список **Сертификаты сервера** с меткой **(отклонено)**. Если сервер отвечает снова с этим сертификатом, такое соединение сразу отклоняется.

Назначение соединений отправки и приема

Чтобы назначить номер, откройте веб-страницу:

Настройки → Телефония → Назначение номера

Назначьте соединения отправки и приема зарегистрированным трубкам и соединения приема автоответчикам базового блока Gigaset C610A IP.

Внимание!

- ◆ При регистрации каждой трубке автоматически назначается соединение по стационарной линии в качестве соединения отправки и все соединения базового блока в качестве соединений приема.
- ◆ Вы можете назначить каждой трубке либо фиксированное соединение отправки, либо выбор соединения. В последнем случае вы определяете используемое соединение при каждом вызове.
- ◆ Номер Gigaset.net фиксирован в качестве соединения отправки для каждой зарегистрированной трубки. Номера, заканчивающиеся на #9, автоматически набираются через Gigaset.net.

На Gigaset C610A IP:

- ◆ Когда вносится новая запись, каждое соединение назначается входящим встроенному автоответчику 1.
- ◆ Автоответчики 2 и 3 активируются только в том случае, если вы каждому из них назначили хотя бы по одному соединению приема. Если автоответчик не активирован, он не появляется в списке автоответчиков, и вы не можете его активировать.
- ◆ Каждое соединение приема может быть назначено только одному автоответчику.

Внимание!

- ◆ Вы можете отменить назначение соединения отправки для некоторых номеров телефона, определив для них планы набора.
- ◆ Назначение номеров см. → [стр. 173](#) и → [стр. 126](#).

Активирование соединения по стационарной линии как резервного соединения отправки

Вы можете активировать соединение своего телефона по стационарной линии в качестве резервного соединения. Если звонок по IP-соединению не удастся, автоматически (без предупреждения) делается попытка установить соединение по стационарной линии.

Этот резерв используется в следующих ситуациях:

- ◆ Ваши IP-соединения заняты
- ◆ SIP-сервер недоступен для IP-соединения
- ◆ Набираемое IP-соединение еще не настроено или настроено неправильно (например, пароль неверен)
- ◆ Отсутствует соединение базового блока с Интернетом, например, потому что ваш маршрутизатор деактивирован или не подключен к Интернету.

Исключение

SMS-сообщения, которые должны быть посланы через IP-соединение **не** посылаются через резервное соединение.

Чтобы активировать резервное соединение, перейдите на веб-страницу:

Настройки → Телефония → Назначение номера

Определяемые пользователем планы набора – задание правил для телефонии

В области **Планы набора номера** веб-страницы вы можете определить собственные планы набора:

Настройки → Телефония → Планы набора номера

Вы можете задать следующие планы набора:

- ◆ Для конкретных номеров телефона вы можете определить соединение (стационарную линию или IP-соединение), которое всегда будет использоваться для набора этих номеров и, следовательно, для составления счета.
Если вы введете всего несколько цифр (например, код зоны, код страны или мобильной сети), любой звонок по номеру, начинающемуся с этих цифр, будет выполняться через выбранное соединение.
- ◆ Если вы блокируете некоторые телефонные номера, ваш телефон не будет устанавливать с ними соединение (например, номера 0190 или 0900).

Эти планы набора распространяются на все зарегистрированные трубки. При наборе номеров, управляемых планом набора, настройки соединений отправки не действуют.

По мере необходимости вы можете активировать и деактивировать планы набора.

Внимание!

Планы набора, за исключением блокирования, не действуют, если вы назначили выбор соединения кнопке меню на трубке и перед набором явным образом выбираете соединение отправки из списка доступных соединений.

Рекомендации:

- ◆ Сравните тарифы на междугородные (особенно международные) звонки, предлагаемые операторами стационарной сети и IP-операторами, и определите, какое соединение следует использовать для этой конкретной страны или города; например, план набора для телефонов **Номер телефона** 0033 должен использоваться для всех звонков во Францию.
- ◆ Используйте планы набора, чтобы определить, что по номерам, начинающимся с номера индивидуального выбора оператора (call-by-call) всегда следует звонить через соединение по стационарной линии. Для этого введите номер call-by-call в поле **Номер телефона**.

Внимание!

Если планы набора перекрываются, предпочтение отдается тому, в котором большее число цифр совпадает с набираемым номером.

Пример:

Есть план набора для номеров, начинающихся с 02, и план для номеров с 023. Если вы наберете 0231..., будет применен второй план; при наборе 0208... будет использован первый план.

Примеры

Все звонки в мобильную телефонную сеть должны выполняться через IP-соединение с поператором В.

Планы набора:

Номер телефона = 017 **Соединение** = IP3, оператор В
и соответствующие записи для 015 и 016.

Номера экстренного вызова

Если отсутствуют стандартные настройки экстренных вызовов не установлены вы должны определить планы набора номеров экстренного вызова и назначить для них соединение, которое заведомо поддерживает экстренные вызовы.

Местные коды зон – активирование планов набора для местных вызовов через IP-соединения

При использовании IP-телефонии при звонке на местный стационарный телефон может требоваться (в зависимости от оператора) набор кода зоны. Вы можете обойтись без набора местного кода зоны, если введете в настройку телефона полный код зоны (вместе с международным) для того места, где вы используете телефон, и активируете вариант **Набирать код региона для местных вызовов по VoIP**.

Эти настройки выполняются в области **Коды регионов** на веб-странице:

Настройки → Телефония → Планы набора номера

Коды доступа – активирование планов набора при подключении к офисной АТС

Если ваш телефон подключен к офисной АТС, возможно, вы должны будете ввести код доступа для внешних вызовов (внешний префикс, например, 0).

Введите и сохраните по одному коду доступа для стационарной линии и каждого IP-соединения и задайте отдельно для IP-соединений и для стационарной линии, когда перед номерами телефонов должны автоматически набираться цифры.

Варианты выбора — **Все**, **Нет** и **из списков вызовов** или список автоответчиков.

Эти настройки выполняются в области **Код доступа** на веб-странице:

Настройки → Телефония → Планы набора номера

Ввод сетевого почтового ящика, включение/блокирование сетевого почтового ящика

Список сетевых почтовых ящиков для всех соединений вашего телефона приводится на веб-странице:

Настройки → Телефония → Почтовые ящики сети

Вы можете ввести телефонные номера для присутствующих в этом списке сетевых почтовых ящиков.

Вы можете использовать этот список, чтобы активировать и деактивировать сетевые почтовые ящики для всех настроенных IP-соединений.

Специальные настройки для IP-телефонии

Активирование перенаправления вызовов (переадресации вызовов) для IP-соединений

Настройки для перенаправления вызовов (переадресации вызовов) находятся на веб-странице:

Настройки → Телефония → Переадресация вызова

Вы можете перенаправлять вызовы на свои IP-соединения и на свой номер Gigaset.net.

Вы можете перенаправлять вызовы, поступающие на ваши IP-соединения, на любой внешний номер (IP-соединение, стационарную линию или номер мобильного телефона). Вызовы перенаправляются через IP-соединение.

Вы можете перенаправлять вызовы на свой номер Gigaset.net в Gigaset.net, т.е. на другой номер Gigaset.net.

Для каждого из своих IP-соединений (учетных записей IP) вы можете определить, будет ли, и когда именно, перенаправляться на другой IP-телефон вызовы, поступающие на соответствующий IP-телефон.

Настройка DTMF-сигнализации для IP-телефонии

Настройки DTMF-сигнализации выполняются в области **DTMF (тональный набор) при VoIP соединениях** на веб-странице:

Настройки → Телефония → Дополн. параметры VoIP

DTMF-сигнализация требуется, например, для опроса и проверки некоторых сетевых почтовых ящиков через дегитальные коды или для дистанционного управления местным автоответчиком.

Для отправки DTMF-сигналов через IP необходимо сначала определить, как коды кнопок преобразуются и посылаются в форме DTMF-сигналов: как звуковая информация по голосовому каналу или как сообщение «SIP Info». Выясните у IP-оператора, какой тип DTMF-сигнализации он поддерживает.

Вы можете настроить свой телефон таким образом, чтобы при каждом вызове он пытался установить тип DTMF-сигнализации, который подходит для текущего кодека (**Автоматический**).

Или же вы можете явно задать тип DTMF-сигнализации:

- ◆ **Аудио** или **RFC 2833** для акустической передачи DTMF-сигналов (в голосовых пакетах).
- ◆ **Информация SIP** для кодовой передачи DTMF-сигналов.

Внимание!

- ◆ Настройки для DTMF-сигнализации распространяются на все IP-соединения (учетные записи IP).
- ◆ DTMF-сигналы не могут передаваться по аудиоканалу (**Аудио**) при широкополосном соединении (используется кодек G.722).

Настройка передачи вызова через IP-соединение

Настройки передачи вызова выполняются в области **Передача вызова** на веб-странице:

Настройки → Телефония → Дополн. параметры VoIP

Вы можете подключить внешний вызов на одно из ваших IP-соединений ко второму внешнему участнику (это зависит от оператора). Вы устанавливаете внешний консультационный вызов со вторым участником и, установив связь со вторым участником, кратко нажимаете на трубке кнопку R. Вызов переадресуется.

Вы можете следующим образом расширить или изменить настройки передачи вызова:

- ◆ Вы можете активировать передачу вызова при окончании вызова. Два внешних участника соединяются друг с другом, когда вы нажимаете на трубке кнопку отбоя . При этом ваши соединения с участниками прерываются.
- ◆ Вы можете активировать прямую передачу вызова. Затем вы можете переадресовать вызов до того, как будет установлена связь между обоими участниками.
- ◆ Вы можете деактивировать передачу переадресации вызова кнопкой R, если хотите назначить этой кнопке другую функцию (см. ниже «**Определение функций кнопки R для IP-телефонии (флэш)**»).

Определение функций кнопки R для IP-телефонии (флэш)

Вы можете задать функцию кнопки R на веб-странице:

Настройки → Телефония → Дополн. параметры VoIP

Ваш IP-оператор может поддерживать некоторые специальные функции. Чтобы использовать эти функции, телефон должен послать специальный сигнал (пакет данных) SIP-серверу. Вы можете определить этот «сигнал» как функцию кнопки напоминания (кнопки R) трубки. **Предварительное условие:** кнопка напоминания не используется для перенаправления вызова (стандартная настройка, см. выше).

Если во время IP-вызова вы нажмете эту кнопку, будет послан сигнал. Для этого требуется, чтобы в телефоне была активирована DTMF-сигнализация посредством сообщений SIP Info (см. выше).

Определение местных портов связи для IP-телефонии

Настройки портов связи производятся на веб-странице:

Настройки → Телефония → Дополн. параметры VoIP

Для IP-телефонии используются следующие порты связи:

◆ Порт SIP

Порт связи, через который телефон получает данные сигнализации (SIP). Стандартный номер порта для SIP-сигнализации — 5060.

◆ Порт RTP

Для каждого IP-соединения требуются два последовательных порта RTP (последовательные номера портов). Голосовые данные принимаются одним портом, управляющие данные — другим. Стандартный номер порта для передачи голоса — 5004.

Данная настройка должна быть изменена только в том случае, если эти номера портов уже используются в локальной сети другими абонентами. В этом случае вы можете задать для портов SIP и RTP другие фиксированные номера или интервалы номеров.

Если на одном и том же маршрутизаторе с NAT работают несколько IP-телефонов, есть смысл использовать произвольно выбираемые порты. В этом случае телефоны должны использовать различные порты, чтобы NAT маршрутизатора мог направлять входящие вызовы и голосовые данные только на один телефон (для которого они предназначены). Используйте веб-конфигуратор для задания интервала номеров портов, из которого должны выбираться номера портов SIP и RTP.

Настройка доступа к интернет-услугам

Вы можете использовать в своем телефоне следующие интернет-услуги.

◆ Уведомления о поступлении электронной почты

Чтобы использовать для трубки функцию электронной почты базового блока, вам нужно сохранить адрес POP3-сервера и данные вашего персонального доступа к вашему почтовому ящику в базовом блоке.

Вы можете также задать интервал времени, в течение которого ваш телефон должен проверять, получил ли POP3-сервер новые сообщения электронной почты, и указать, должна ли идентификация на сервере входящей электронной почты выполняться по защищенному соединению.

Настройки выполняются на веб-странице:

Настройки → E-mail

◆ Настройка информационных услуг для Инфо-Центра и экранной заставки Справочные службы

Вы можете настроить на сервере Gigaset.net персональные услуги для своего Инфо-Центра (→ **стр. 116**) и для экранной заставки **Справочные службы** (→ **стр. 159**). Доступ к серверу Gigaset.net (URL и личные данные доступа) осуществляется на веб-странице :

Настройки → Справочные службы

Вы можете также активировать для своего телефона экранную заставку **Справочные службы**.

Настройка телефона при помощи веб-конфигуратора

◆ Использование сетевых телефонных справочников

Вы должны выбрать оператора, чьи онлайн-справочники вы хотите использовать на зарегистрированных трубках.

Настройки выполняются на веб-странице:

Настройки → Телефонный справочник

◆ Управление синхронизацией базового блока с сервером времени

Стандартная настройка вашего телефона предусматривает передачу даты/времени с интернет-сервера времени.

Изменения настроек для сервера времени и активирование/деактивирование синхронизации выполняются на веб-странице:

Настройки → Управление → Дата и время

Удаление справочников трубки и загрузка в ПК и из ПК

Функции редактирования справочников находятся на веб-странице:

Настройки → Передача телефонной книги

Веб-конфигуратор предоставляет следующие возможности для редактирования справочников зарегистрированных трубок.

- ◆ Сохранение справочников в ПК. Записи хранятся в ПК в формате vCard, в файле vcf. Вы можете загружать эти файлы в каждую зарегистрированную трубку. Вы можете также копировать записи справочника в справочник ПК.
- ◆ Копирование контактных данных из адресной книги ПК в телефонный справочник трубки. Экспорт контактных данных в файлы vcf (записи vCard) и перенос их в справочники трубок при помощи веб-конфигуратора.
- ◆ Удаление справочника из трубки.

Если вы отредактировали файл справочника (файл vcf) на ПК и хотите загрузить этот измененный справочник в трубку, вы можете перед переносом удалить из трубки имеющийся справочник.

Рекомендация: Перед удалением сделайте резервную копию имеющегося справочника и сохраните ее в ПК. Если в измененном справочнике есть ошибки форматирования и, весь справочник, или его часть, не удастся загрузить в трубку, вы сможете загрузить туда резервную копию.

Внимание!

- ◆ Информацию о формате vCard (vcf) можно найти в Интернете, например:
www.en.wikipedia.org/wiki/VCard (английский) или
www.de.wikipedia.org/wiki/VCard (немецкий)
(Язык дисплея можно выбрать в области навигации веб-страницы, внизу слева.)
- ◆ Если вы хотите скопировать хранимый в ПК справочник (файл vcf) со многими записями в справочник Microsoft Outlook™, имейте в виду следующее:
Microsoft Outlook™ всегда переносит только первую запись (справочника) из файла vcf в свой каталог.

Правила переноса

Записи справочника из vcf-файла, загруженные в трубку, добавляются в справочник. Если для какого-либо имени запись уже существует, то она либо добавляется, либо создается новая запись для этого имени. Номера телефонов при этом не перезаписываются и не удаляются.

Внимание!

В зависимости от типа устройства, в телефонном справочнике может быть создано до 3 записей с одним именем для каждой vCard — по одной записи на каждый введенный номер.

Содержание файла-справочника (vcf)

Для записи в справочник или для переноса в справочник трубки в файл vcf вносятся следующие данные (если они имеются).

- ◆ Фамилия
- ◆ Имя
- ◆ Номер
- ◆ Номер (офис)
- ◆ Номер (мобильный)
- ◆ Адрес электронной почты
- ◆ День рождения (YYYY-MM-DD) и время звонка-напоминания (HH:MM), разделенные буквой Т (например, 2008-12-24T11:00).

Другая информация, которую может содержать vCard, в справочник трубки не вносится.

Пример записи в формате vCard:

```
НАЧАЛО:VCARD
ВЕРСИЯ:2.1
ИМЯ:Смит;Анна
ТЕЛ;ДОМ:1234567890
ТЕЛ;РАБ:0299123456
ТЕЛ;МОБ:0175987654321
Е-MAIL:anna@smith.com
Д/РОЖД:2008-12-24T11:00
КОНЕЦ:VCARD
```

Сохранение и восстановление настроек системы

После настройки и каждого изменения настройки базового блока вы можете сохранить текущие настройки на ПК в файле *.cfg.

Если вы случайно измените настройки или вам понадобится сбросить базовый блок из-за сбоя (сброс базового блока), вы можете загрузить сохраненные настройки из хранимого в ПК файла в свой телефон.

Содержание файла *.cfg:

- ◆ Настройки локальной сети (IP-конфигурация);
- ◆ Данные установленных IP-соединений
- ◆ Назначение соединений отправки и приема
- ◆ Код вашей местной зоны и код доступа
- ◆ Номер сетевого почтового ящика
- ◆ Настройки интернет-услуг
- ◆ Настройки ECO DECT

Вы можете сохранить и восстановить настройки системы через веб-страницу:

Настройки → Управление → Сохранить и восстановить

Изменение настройки базового блока, регистрация трубок

Вы можете использовать веб-конфигуратор:

- ◆ Для переключения базового блока в режим регистрации, чтобы зарегистрировать дополнительные трубки. Эта настройка соответствует нажатию и удержанию кнопки регистрации/пейджинга на лицевой стороне базового блока.
- ◆ Для активирования режима Eco Mode или Eco Mode+. Режим Eco Mode см. **стр. 141**.
- ◆ Для изменения PIN-кода (→ **стр. 168**) своего телефона.
- ◆ Для активирования и деактивирования светодиода кнопки регистрации/пейджинга базового блока. Назначение светодиода см. **стр. 5**.
- ◆ Для активирования и деактивирования вывода на дисплей трубки сообщений о состоянии IP-соединений.

Настройка базового блока выполняется на веб-странице

Настройки → Управление → Прочее

Обновление ПО базового блока, восстановление обновлений ПО, активирование / деактивирование автоматического обновления

Вы можете запускать обновление и восстановление прежних версий ПО через веб-страницу:

Настройки → Управление → Обновление микропрограммы

На сервере настроек в Интернете регулярно обновляются ПО базового блока и профиль оператора (общие данные оператора) для ваших IP-соединений. По мере необходимости вы можете загружать эти обновления в базовый блок. URL сервера настройки хранится в базовом блоке.

Варианты выбора:

◆ Запуск обновления ПО.

При появлении **новой** версии ПО она загружается в базовый блок, и базовый блок перезапускается. Обновление ПО занимает около шести минут. Продолжительность зависит также от пропускной способности вашего DSL-соединения.

◆ Включение и блокировка автоматической проверки версии

Когда проверка версии включена, телефон ежедневно проверяет, есть ли сервере настройки Gigaset новая версия ПО телефона.

Если в момент начала проверки телефон не подключен к Интернету (например, деактивирован маршрутизатор), проверка будет выполнена, как только телефон снова подключится к Интернету.

Если новая версия доступна, на зарегистрированных трубках появится соответствующее сообщение. Вы можете запустить обновление ПО на одной из трубок.

◆ Восстановление прежних версий ПО

Варианты выбора:

- Вы можете перезагрузить версию ПО, которая была установлена перед последним обновлением ПО базового блока.
- Можно перезагрузить стандартную версию ПО, первоначально загруженную в телефон.

Выбранное ПО записывается в телефон поверх текущего ПО.

Показ состояния телефона

Вкладка **Состояние** содержит следующую информацию о телефоне:

- ◆ IP- и MAC-адреса базового блока

- ◆ Текущая версия ПО

Версия выводится в формате aabbxxyyzz.

Здесь aa — вариант аппаратного исполнения телефона

bbb — версия ПО и xx подверсия (yyzz имеет значение только для обслуживания).

Например, 420200000 означает, что в настоящее время в базовый блок загружено ПО версии 20.

- ◆ Соединения телефона и их состояние.

- ◆ Список зарегистрированных трубок.

Служба сервиса и поддержки

У вас есть вопросы? Как клиент Gigaset вы получаете преимущество в получении наших сервисных услуг. Краткие описания решения проблем вы можете найти в руководстве пользователя на прилагаемом CD диске и в разделе сервиса интернет-портала Gigaset.

Пожалуйста, зарегистрируйте ваш телефон после покупки на сайте www.gigaset.com/ru/service, что позволит вам получить поддержку быстрее в случае какого-либо вопроса или в случае гарантийного обслуживания. Ваш персональный доступ позволит вам связаться со службой поддержки по email.

На нашем сайте www.gigaset.com/ru/service вы можете найти:

- ◆ Подробную информацию о наших продуктах
- ◆ Сборник часто задаваемых вопросов
- ◆ Быстрый поиск по ключевым словам
- ◆ Базу данных по совместимости: какие модели базовых станций и трубок могут использоваться совместно.
- ◆ Сравнение продуктов: сравните характеристики нескольких продуктов.
- ◆ Обновления для руководства пользователя и программного обеспечения
- ◆ e-mail адрес нашей службы поддержки

Наши представители сервиса доступны по телефону в случае сложных вопросов или необходимости персональной консультации.

Служба поддержки с прямым московским номером 8 (495) 2281312

(бесплатно для звонков внутри Москвы по фиксированной связи. Звонки по мобильной связи могут тарифицироваться).

Обратите внимание! Если продукция Gigaset была приобретена у неофициального дилера, она может не соответствовать требованиям российских телефонных сетей. Вы можете увидеть, для какой страны сделан продукт, на коробке рядом с логотипом CE. Если продукция эксплуатировалась ненадлежащим образом, без соблюдения инструкций и мер безопасности, которые описаны в руководстве пользователя, это может наложить ограничения на её гарантийное обслуживание. Для обслуживания по гарантии вам потребуется заполненный гарантийный талон, а также чек о приобретении данного товара.

По вопросам настроек доступа к Интернет и VoIP, пожалуйста, обращайтесь к соответствующему провайдеру данных услуг.

Вопросы и ответы

Со всеми вопросами по использованию телефона вы можете ежедневно и круглосуточно обращаться на наш веб-сайт

www.gigaset.com/ru/service

В приведенной ниже таблице описывается последовательность действий при поиске неисправностей.

<p>Дисплей пуст.</p> <ol style="list-style-type: none">1. Телефон не подключен к сети питания.<ul style="list-style-type: none">▶ Проверьте подключение питания (→ стр. 20).2. Подсветка отключилась, так как сработал таймер (→ стр. 161).<ul style="list-style-type: none">▶ Для временного включения подсветки дисплея нажмите любую кнопку.Или:<ul style="list-style-type: none">▶ Отключите таймер (→ стр. 164).
<p>Нет соединения между базовым блоком и трубкой.</p> <ol style="list-style-type: none">1. Трубка вне радиуса действия базового блока.<ul style="list-style-type: none">▶ Приблизьте трубку к базовому блоку.2. Радиус действия базы уменьшен, так как действует режим Eco Mode.<ul style="list-style-type: none">▶ Выключите режим Eco (→ стр. 141) или уменьшите расстояние между трубкой и базовым блоком.3. Трубка не зарегистрирована или регистрация утрачена из-за регистрации дополнительной трубки (более шести DECT регистраций).<ul style="list-style-type: none">▶ Снова зарегистрируйте трубку (→ стр. 148).4. Выполняется обновление программного обеспечения ПО.<ul style="list-style-type: none">▶ Подождите, пока обновление закончится.5. Базовый блок не включен.<ul style="list-style-type: none">▶ Проверьте блок питания базового блока (→ стр. 19).
<p>Трубка не звонит.</p> <ol style="list-style-type: none">1. Сигнал вызова отключен.<ul style="list-style-type: none">▶ Включите сигнал вызова (→ стр. 165).2. Переадресация вызова настроена на («Все вызовы»).<ul style="list-style-type: none">▶ Отключите переадресацию вызова (→ стр. 65).3. Соединение, по которому принят вызов, не назначено трубке в качестве соединения приема.<ul style="list-style-type: none">▶ Измените назначение соединений приема (→ стр. 174).
<p>Не слышны сигналы вызова и набора из стационарной линии.</p> <p>Используется кабель не из комплекта поставки телефона, либо кабель поврежден.</p> <ul style="list-style-type: none">▶ Замените телефонный кабель. При покупке в розничной сети проверьте правильность распылки контактов разъемов (→ стр. 228).
<p>Некоторые сетевые услуги не работают должным образом.</p> <p>Не активированы соответствующие функции.</p> <ul style="list-style-type: none">▶ Обратитесь к сетевому оператору.

<p>После указания ввести системный PIN-код звучит сигнал ошибки.</p> <p>Вы ввели неправильный системный PIN-код.</p> <ul style="list-style-type: none"> ▶ Повторите ввод системного PIN-кода.
<p>Собеседник вас не слышит.</p> <p>Вы нажали кнопку глушения . Трубка «заглушена».</p> <ul style="list-style-type: none"> ▶ Отмените глушение микрофона трубки (→ стр. 63).
<p>Номер вызывающего абонента не выводится, хотя функция CLIP/CLI активирована.</p> <p>Не включено определение номера вызывающего абонента.</p> <ul style="list-style-type: none"> ▶ Вызывающий абонент должен попросить сетевого оператора включить передачу номера вызывающего абонента (CLI).
<p>При наборе номера вы слышите сигнал ошибки (понижающийся тон).</p> <p>Неудачный или неправильный набор.</p> <ul style="list-style-type: none"> ▶ Повторите процесс. ▶ Следите за дисплеем; если нужно, обратитесь к руководству по эксплуатации.
<p>В списке вызовов не определяется время сообщения.</p> <p>Не установлены дата и время.</p> <ul style="list-style-type: none"> ▶ Настройте дату и время или ▶ Через веб-конфигуратор активируйте синхронизацию с сервером времени.
<p>Не выполняется обновление программного обеспечения ПО или загрузка профиля IP-телефонии.</p> <ol style="list-style-type: none"> 1. Сообщение Сейчас невозможно может означать, что либо соединения IP-телефонии заняты, либо загрузка или обновление уже выполнены. <ul style="list-style-type: none"> ▶ Повторите процесс позже. 2. Сообщение Файл не читается означает, что файл программного обеспечения ПО может быть непригоден. <ul style="list-style-type: none"> ▶ Используйте только программное обеспечение ПО, полученное с заранее подготовленного сервера настройки Gigaset. 3. Сообщение Сервер не доступен означает, что сервер загрузки может быть недоступен. <ul style="list-style-type: none"> ▶ В настоящий момент сервер недоступен. Повторите процесс позже. ▶ Вы изменили заданный адрес сервера. Исправьте адрес. Если нужно, перезагрузите базовый блок. 4. Сообщение Ошибка передачи XXX означает, что при передаче файла произошла ошибка. Выводится код ошибки HTTP для XXX. <ul style="list-style-type: none"> ▶ Повторите процесс. При повторном появлении ошибки обратитесь в отдел обслуживания. 5. Сообщение Проверьте IP настройки означает, что ваш телефон, возможно, не подключен к Интернету. <ul style="list-style-type: none"> ▶ Проверьте кабели между базовым блоком и маршрутизатором и между маршрутизатором и Интернетом. ▶ Проверьте, подключен ли базовый блок к локальной сети, т.е. доступен ли он по IP-адресу.

Вы не можете установить соединение телефона с веб-браузером вашего ПК.

- ▶ При установлении соединения проверьте введенный локальный IP-адрес телефона. Вы можете проверить IP-адрес в своей трубке (**стр. 169**).
- ▶ Проверьте соединение между ПК и базовым блоком. Передайте команду ring на базовый блок, например, с ПК (проверьте <локальный IP-адрес базового блока>).
- ▶ Вы пытались подключиться к телефону через защищенный http (https://...). Попробуйте еще раз с http://....

На Gigaset C610A IP:

При дистанционном управлении автоответчик сообщает: «неправильный PIN-код».

Вы ввели неправильный системный PIN-код.

- ▶ Повторите ввод системного PIN-кода.

Автоответчик не записывает никаких сообщений/переключен в режим автоответа только.

Память автоответчика заполнена.

- ▶ Удалите старые сообщения.
- ▶ Прослушайте и удалите новые сообщения.

Автоответчик не записывает вызов или обрывает запись.

1. Звучит сигнал ошибки, и появляется сообщение **Невозможно**.

- ▶ Вы выполняете вызов через широкополосное соединение. В этом случае запись невозможна. Попытка базового блока установить неширокополосное соединение не удалась.

2. Выводится сообщение **Память авт. полна Удалите сообщения**.

Память автоответчика заполнена.

- ▶ Удалите сообщения и возобновите запись.

Или:

- ▶ Закончите разговор, удалите с автоответчика старые сообщения и восстановите соединение с абонентом.

Отказ от ответственности

Некоторые дисплеи могут содержать постоянно активированные или деактивированные пиксели (элементы изображения). Поскольку пиксель состоит из трех элементов (красный, зеленый и синий), его цвет может изменяться.

Это вполне нормально и не свидетельствует о неисправности.

Информация об обращении с IP-телефоном Gigaset, оборудованным NAT-маршрутизатором (выполняющим трансляцию сетевых адресов)

Как правило, для обращения с IP-телефоном Gigaset со встроенным NAT-маршрутизатором никакой специальной настройки телефона или маршрутизатора не требуется. Настройки, описываемые в этом разделе, необходимы только при возникновении одной из следующих проблем.

Типичные проблемы, связанные с NAT

- ◆ Невозможны вызовы, поступающие через IP-телефонию. Вызовы на ваш IP-телефонный номер не проходят.
- ◆ Вызовы, выходящие через IP-телефонию, не соединяются.
- ◆ Соединение с другим абонентом устанавливается, но вы не слышите его и/или он не слышит вас.

Возможное решение

- 1 Измените номера портов связи (SIP и RTP) своего телефона (→ «**1. Изменение номеров портов SIP и RTP вашего IP-телефона**»).
- 2 Иногда приходится также определить перенаправление портов для портов телефона на маршрутизаторе (→ «**2. Настройка перенаправления порта на маршрутизаторе**»).

1. Изменение номеров портов SIP и RTP вашего IP-телефона

На своем IP-телефоне определите для SIP и RTP другие (локальные) номера портов (между 1024 и 49152).

- ◆ Эти номера не должны использоваться в локальной сети никаким другим приложением или хостом.
- ◆ Кроме того, они должны быть значительно выше или ниже тех номеров портов SIP и RTP, которые вы обычно используете (и которые настроены в вашем телефоне).

Этот метод особенно целесообразен, если к маршрутизатору подключаются дополнительные IP-телефоны.

Чтобы изменить номера портов SIP и RTP своего IP-телефона:

- ▶ Подключите браузер ПК к веб-конфигуратору телефона и зарегистрируйтесь.
- ▶ Откройте веб-страницу **Настройки → Телефония → Дополн. параметры VoIP** и измените настройки для портов SIP и RTP (→ **стр. 205**).

Чтобы легче было запомнить новые номера портов (например, для настройки маршрутизатора), вы можете выбрать номера, очень похожие на стандартные, например,

Порт SIP	49060	вместо	5060
Порт RTP	49004 – 49010	вместо	5004 – 5010

- ▶ Сохраните изменения в своем телефоне.

- ▶ Дождитесь перерегистрации активных VoIP-соединений. Для этого перейдите на веб-страницу **Настройки** → **Телефония** → **Соединения**, где вы увидите **Состояние** своих VoIP-соединений.
- ▶ Проверьте, если прежняя проблема претирпела изменения. Если без изменений, выполните шаг 2.

2. Настройка перенаправления порта на маршрутизаторе

Чтобы обеспечить использование заданных вами номеров портов SIP и RTP в интерфейсе глобальной сети с открытым IP-адресом, вы должны определить на маршрутизаторе правила перенаправления для портов SIP и RTP.

Чтобы определить на маршрутизаторе правила перенаправления портов, действуйте следующим образом:

Используемые ниже условия могут меняться в зависимости от модели маршрутизатора.

Для перенаправления порта вы должны ввести следующие данные (пример):

Протокол	Открытый порт	Локальный порт	Локальный хост (IP)	
UDP	49060	49060	192.168.2.10	для SIP
UDP	49004–49010	49004–49010	192.168.2.10	для RTP

Протокол

В качестве используемого протокола введите **UDP**.

Открытый порт

Номер или интервал номеров порта на интерфейсе глобальной сети

Локальный порт

Номера портов SIP и RTP, настроенные в телефоне.

В новой версии программного обеспечения ПО для IP-телефонов Gigaset вы можете задать интервал для порта RTP. При этом вы должны определить также соответствующее перенаправление порта для этого интервала.

Локальный хост (IP)

Местный IP-адрес вашего телефона в локальной сети. Вы можете увидеть текущий IP-адрес телефона на дисплее трубки, нажав на базовом блоке кнопку пейджинга.

Чтобы маршрутизатор мог выполнять это перенаправление портов, настройки DNSP маршрутизатора должны обеспечивать постоянное назначение телефону одного и того же местного IP-адреса, т.е. во время работы DNSP не должен менять IP-адрес, назначенный телефону. Другой вариант состоит в том, что вы можете назначить телефону постоянный (статический) IP-адрес. При этом, однако, вы должны проследить, чтобы этот IP-адрес не попал в интервал адресов, зарезервированных для DNSP, и не был назначен какому-либо другому абоненту локальной сети.

Коды состояния IP-телефонии

В следующих таблицах приведены значения наиболее важных кодов состояния и сообщений IP-телефонии.

Код состояния	Значение
0x31	Ошибка настройки IP-адреса: Не введен IP-адрес домена.
0x33	Ошибка настройки IP-адреса: Не введено имя пользователя SIP (Авторизация Имя). Появляется, например, при наборе с суффиксом линии, если в базовом блоке соединение для суффикса не настроено.
0x34	Ошибка настройки IP-адреса: Не введен пароль пользователя SIP (Авторизация Пароль).
0x300	С вызываемым абонентом можно связаться по нескольким телефонным номерам. Если оператор IP-телефонии поддерживает эту функцию, список телефонных номеров передается вместе с кодом состояния. Вызывающий абонент может выбрать номер для соединения.
0x301	Постоянная переадресация. Связаться с вызываемым абонентом по этому номеру больше нельзя. Новый номер передается на телефон вместе с кодом состояния, после чего телефон уже не обращается к старому номеру, а сразу набирает новый номер.
0x302	Временная переадресация. На телефон поступает информация, что по набираемому номеру вызываемый абонент временно недоступен. Вызовы переадресуются на определенное время. Сообщается также о продолжительности переадресации.
0x305	Запрос отправлен на другой прокси-сервер, например, на билингвовый сервер. Телефон отправит повторный запрос на другой прокси-сервер. Это не перенаправление самого адреса.
0x380	Другая услуга: Запрос или вызов не может быть передан. Однако на телефон отправляются данные о других возможностях соединения.
0x400	Неверный вызов
0x401	Отказано в доступе
0x403	Оператор IP-телефонии не поддерживает запрашиваемую услугу.
0x404	Неверный номер телефона. Невозможно установить соединение с этим номером. Пример: при наборе местного номера не был набран код зоны, хотя оператор IP-телефонии не поддерживает местные вызовы.
0x405	Метод не разрешен.
0x406	Неприемлемо. Запрашиваемая услуга не может быть предоставлена.
0x407	Требуется разрешение на доступ к прокси-серверу.
0x408	Абонент недоступен (например, удален его расчетный счет).
0x410	Оператор IP-телефонии не предоставляет запрашиваемую услугу.

Код состоя ния	Значение
0x413	Сообщение слишком длинное.
0x414	Адрес слишком длинный.
0x415	Формат запроса не поддерживается.
0x416	Неверный URI.
0x420	Неверное окончание.
0x421	Неверное окончание.
0x423	Оператор IP-телефонии не поддерживает запрашиваемую услугу.
0x480	Набранный номер временно недоступен.
0x481	Получатель недоступен.
0x482	Двойной запрос услуги.
0x483	Слишком много «прыжков»: Запрос был отклонен, так как сервер услуг (прокси) решил, что этот запрос уже прошел через слишком большое число серверов услуг. Максимальное число определяется исходным отправителем запроса заранее.
0x484	Неверный номер: В большинстве случаев это значит, что при наборе номера пропущены цифры.
0x485	Набранный URI не уникален и не может быть обработан оператором IP-телефонии.
0x486	Набранный номер занят.
0x487	Общие ошибки: Вызов был отменен до того, как было установлено соединение. Код состояния подтверждает получение сигнала прерывания.
0x488	Сервер не может обработать запрос из-за несовместимости введенных данных описания носителей.
0x491	Сервер уведомляет, что запрос будет обработан после окончания обработки предыдущего запроса.
0x493	Сервер отклонил запрос, потому что телефон не может декодировать сообщение. Вызывающий абонент использовал метод кодирования, который не поддерживается сервером или телефоном вызываемого абонента.
0x500	При выполнении запроса прокси-сервер или принимающее устройство обнаружили ошибку. Поэтому запрос выполнить невозможно. В этом случае программа дозвона или телефон сообщает об ошибке и через несколько секунд повторяет запрос. Продолжительность паузы между двумя запросами может быть передана программе дозвона или на телефон принимающим устройством.
0x501	Запрос не может быть обработан получателем, так как у получателя отсутствуют функции, требуемые вызывающей стороной. Если получатель принимает запрос, но не обрабатывает его из-за отсутствия определенных прав у вызывающей стороны, или если запрос не разрешен в текущем контексте, вместо кода 501 передается код 405.

Код состоя ния	Значение
0x502	В этом случае получатель, передающий код ошибки, является прокси-сервером или шлюзом, и получил некорректный отклик от своего шлюза, через который этот запрос отправлялся на обработку.
0x503	Приемное устройство или прокси-сервер не может обработать запрос, потому что сервер перегружен или находится на техобслуживании. Если в обозримом будущем запрос можно повторить, сервер посылает сообщение об этом программе дозвона или на телефон.
0x504	Превышено время ожидания на шлюзе.
0x505	Сервер отклоняет запрос, потому что указанная версия протокола SIP не совпадает с версией, которая используется сервером либо устройством SIP, используемым в запросе.
0x515	Сервер отклоняет запрос, потому что превышена допустимая длина сообщения.
0x600	Набранный номер занят.
0x603	Вызываемый абонент отказался от соединения.
0x604	Вызываемый URI не существует.
0x606	Недопустимые настройки связи.
0x701	Вызываемый абонент повесил трубку.
0x703	Соединение прервано из-за превышения длительности разговора.
0x704	Соединение прервано из-за ошибки SIP.
0x705	Неверный сигнал набора.
0x706	Соединение не установлено.
0x751	Сигнал занятой линии: Вызывающий и принимающий абоненты используют разные кодеки.
0x810	Ошибка общего типа на уровне сокета: Пользователь не авторизован.
0x811	Ошибка общего типа на уровне сокета: Неверный номер сокета.
0x812	Ошибка общего типа на уровне сокета: Сокет не подключен.
0x813	Ошибка общего типа на уровне сокета: Ошибка памяти
0x814	Ошибка общего типа на уровне сокета: Сокет недоступен – проверить настройки IP / проблема с соединением / неправильная настройка IP-телефонии.
0x815	Ошибка общего типа на уровне сокета: Незарегистрированное приложение на сокете.

Проверка сервисной информации

При обращении в службу поддержки клиентов могут потребоваться сервисные данные базового блока.

Предварительное условие: вы назначили внешний номер (попытайтесь установить внешний вызов, выполните внешний вызов).

Внимание!

До появления на дисплее **Выбор** может пройти несколько секунд.

Выбор → Сервисная информ.

Подтвердите выбор нажатием **OK**.

Кнопкой  можно выбрать следующую информацию или функции:

- 1: Серийный номер базового блока (RFPI)
- 2: Не используется: - - -
- 3: Сообщает работникам сервиса настройку базового блока (в виде шестизначного числа), например, число зарегистрированных трубок, режим ретранслятора.
- 4: Вариант (разряды 1 – 2),
Версия ПО телефона (разряды 3 – 5).
- 5: Номер телефона в сети Gigaset.net. Сотрудник службы поддержки может использовать этот номер для звонков на ваш телефон через Интернет без регистрации у оператора IP-телефонии. Это значит, что сотрудник службы поддержки может проверять сетевые соединения и параметры IP-телефонии независимо от оператора.
- 6: Номер устройства на базовом блоке. Содержит дополнительную информацию для сотрудника службы поддержки.

Разбл. систему

(только если устройство было заблокировано оператором)

Подтвердите выбор нажатием **OK**.

При необходимости можно снять блокировку устройства оператором с помощью соответствующего кода.

Обнов. профиль

Подтвердите выбор нажатием **OK**.

Профиль текущего оператора IP-телефонии (общие данные оператора для всех настроенных соединений IP-телефонии) загружаются в ваш телефон автоматически. Обновляются общие настройки для всех соединений IP-телефонии, параметры которых имеются в Интернете.

Отпр. настройку

Выбирайте этот вариант только по просьбе сотрудника службы поддержки.

Допуск к эксплуатации

Это устройство предназначено для подключения к аналоговым абонентским вводам в российских телефонных сетях.

Интернет-телефония возможна только с помощью дополнительного модема через LAN-интерфейс.

Устройство адаптировано к условиям эксплуатации в России.

Настоящим фирма Gigaset Communications GmbH заявляет, что это данное устройство соответствует основным требованиям и другим положениям рекомендаций 1999/5/EC.

Копию сертификата соответствия требованиям 1999/5/EC вы найдете в интернете по адресу

www.gigaset.com/docs

CE 0682

Сертификат No

РОСС DE.MO04.D00395

(с 28.06.2011 до 27.06.2014)

Юридический адрес изготовителя: Gigaset Communications GmbH
Hofmannstrasse 61, 81379, Munich,
Germany.

УСЛОВИЯ ГАРАНТИЙНОГО ОБСЛУЖИВАНИЯ

1. Все нижеизложенные условия гарантии действуют в рамках законодательства Российской Федерации, регулирующего защиту прав потребителей, и не распространяются на случаи использования товаров в целях осуществления предпринимательской деятельности, либо в связи с приобретением товаров в целях удовлетворения потребностей предприятий, учреждений, организаций.
2. В соответствии с п. 6 ст. 5 Закона РФ «О защите прав потребителей» компания «Gigaset Communications» устанавливает на устройства гарантийный срок 12 месяцев со дня передачи товара потребителю. В соответствии с п. 3 статьи 19 Закона РФ «О защите прав потребителей» на отдельные комплектующие и составные части товара установлены следующие гарантийные сроки:
 - Зарядное устройство – 12 месяцев со дня передачи товара.
 - Аккумуляторная батарея – 6 месяцев со дня передачи товара.
 - Аксессуары к устройствам – 12 месяцев со дня передачи товара.
3. В соответствии с п.1 ст.5 Закона РФ «О защите прав потребителей» компания «Gigaset Communications» устанавливает для указанных товаров, за исключением аккумуляторных батарей, срок службы 3 года со дня передачи товара. На аккумуляторные батареи в соответствии с п.2 ст.5 Закона РФ «О защите прав потребителей» установлен срок службы 2 года со дня передачи товара.
4. Гарантия не распространяется на недостатки товаров в следующих случаях:
 - Если недостаток товара явился следствием небрежного обращения, применения товара не по назначению, нарушения условий и правил эксплуатации, изложенных в инструкции по эксплуатации, в т.ч. вследствие воздействия высоких или низких температур, высокой влажности или запыленности, несоответствия Государственным стандартам параметров питающих, телекоммуникационных и кабельных сетей, механического воздействия, попадания внутрь корпуса жидкости, насекомых и других посторонних веществ, существ и предметов.
 - Если недостаток товара явился следствием несанкционированного вскрытия, тестирования товара или попыток внесения изменений в его конструкцию или его программное обеспечение собственником либо третьими лицами, в т.ч. ремонта или технического обслуживания в неуполномоченной компанией «Gigaset Communications» ремонтной организации.
 - Если недостаток товара явился следствием неудовлетворительной работы сети либо проявляется при эксплуатации товара на границе или вне зоны действия сети, в т.ч. из-за особенностей ландшафта местности и ее застройки.

- Если недостаток товара явился следствием его применения совместно с дополнительным оборудованием (аксессуарами), отличным от производимого компанией «Gigaset Communications», или рекомендованным компанией «Gigaset Communications» к применению с данным товаром. Компания «Gigaset Communications» не несет ответственность за качество дополнительного оборудования (аксессуаров), произведенного третьими лицами, и за качество работы товаров компании «Gigaset Communications» совместно с таким оборудованием.
5. Настоятельно рекомендуем Вам сохранять на другом (внешнем) носителе информации резервную копию всей информации, которую Вы храните в памяти устройства или на мультимедийной карте, используемой с устройством. Ни при каких обстоятельствах компания «Gigaset Communications» не несет ответственности за какой-либо особый, случайный, прямой или косвенный ущерб или убытки, включая, но, не ограничиваясь только перечисленным, упущенную выгоду, утрату или невозможность использования информации или данных, разглашение конфиденциальной информации или нарушение неприкосновенности частной жизни, расходы по восстановлению информации или данных, убытки, вызванные перерывами в коммерческой, производственной или иной деятельности, возникающие в связи с использованием или невозможностью использования устройства.
 6. Существенные недостатки товара, обнаруженные в период срока службы, устраняются уполномоченными изготовителем ремонтными организациями (авторизованными сервисными центрами). Безвозмездное устранение недостатков производится в течение гарантийного срока, исчисляемого с момента передачи товара потребителю. Момент передачи товара может устанавливаться на основании кассового, товарного чека, гарантийного талона и т.д. Если день передачи установить невозможно, гарантийный срок и срок службы исчисляются с момента изготовления товара, на основании п. 2 ст. 19 Закона РФ «О защите прав потребителей».

Охрана окружающей среды

Заявление о нашем отношении к охране окружающей среды

Мы, Gigaset Communications GmbH, несем социальную ответственность и активно стремимся к улучшению окружающего мира. Наши идеи, технологии и действия служат людям и обществу и направлены на охрану окружающей среды. Цель нашей глобальной деятельности — сохранить ресурсы, необходимые для человечества. Мы несем ответственность за наши изделия на протяжении всего их жизненного цикла. Воздействие изделий на окружающую среду, включая их производство, поставку, распределение, использование, обслуживание и утилизацию, оценивается еще на стадии разработки изделия и технологического процесса.

Дополнительную информацию по экологически безопасным изделиям и процессам см. на интернет-сайте www.gigaset.com.

Система управления охраной окружающей среды



Компания Gigaset Communications GmbH сертифицирована на соответствие международным стандартам EN 14001 и ISO 9001.

ISO 14001 (Охрана окружающей среды): сертифицирована в сентябре 2007 г. сертификационным органом TÜV SÜD Management Service GmbH.

ISO 9001 (Качество): сертифицирована 17 февраля 1994 года сертификационным органом TÜV SÜD Management Service GmbH.

Экологичность энергопотребления

Применение ECO DECT (→ [стр. 141](#)) экономит энергию и активно способствует охране окружающей среды.

Утилизация

Аккумуляторы нельзя выбрасывать с бытовым мусором. При утилизации аккумуляторов следует соблюдать местные предписания по утилизации отходов, которые вы можете узнать в местных органах власти или у продавца, у которого вы приобрели изделие.

Все электрические и электронные устройства должны утилизироваться отдельно от бытового мусора специальными организациями, назначенными правительством или местными властями.



Символ "перечеркнутый мусорный бак" на устройстве означает, что изделие подпадает под действие европейской директивы 2002/96/ЕС.

Правильная утилизация и отдельный сбор старых устройств помогает предотвратить потенциальное отрицательное воздействие на окружающую среду и здоровье людей.

Правильная утилизация является условием переработки использованного электронного и электрического оборудования.

Дополнительную информацию об утилизации старых бытовых устройств вы можете получить в органах местной власти, службе утилизации или в магазине, в котором вы приобрели изделие.

Приложение

Уход за вашим телефоном

- ▶ Протирайте базовый блок, зарядное устройство и трубку **влажной** тканью (не используйте растворители) или антистатической салфеткой.
- ▶ Дефекты глянцевої отделки можно устранить, аккуратно обработав поверхность полировальной пастой для дисплеев мобильных телефонов.

Ни в коем случае не используйте сухую ткань, это может привести к образованию статического заряда.

Контакт с жидкостью

Если на трубку попала жидкость:

- 1 **Немедленно выключите трубку и извлеките аккумулятор.**
- 2 Дайте жидкости стечь с трубки.
- 3 Стряхните остатки жидкости, затем поместите трубку с открытым отсеком для аккумулятора в сухое теплое место кнопочной панелью вниз **хотя бы на 72 часа** (не в микроволновую печь, не в духовку и т.п.)
- 4 **Не включайте трубку, пока она не обсохнет полностью.**

Когда трубка совершенно обсохнет, вы, как правило, сможете пользоваться ею обычным образом.

Технические характеристики

Тип: Никель-металлогидрид (NiMH)

Размер: AAA (микро, HR03)

Напряжение: 1,2 В

Емкость: 550 – 1000 мА·ч

Мы рекомендуем аккумуляторы следующего типа, поскольку только они гарантируют указанное время работы, полную функциональность и большой срок службы:

- ◆ Yuasa AAA 800 мА·ч

Телефон поставляется с двумя аккумуляторами утвержденного типа.

Время работы трубки и время зарядки

Время работы телефона Gigaset зависит от емкости и возраста аккумуляторов и режима работы телефона. (Все значения времени – максимально возможные).

	Емкость (мА-ч), пригл.			
	550	700	800	1000
Время работы в режиме ожидания (ч) *	160/48	185/56	210/64	260/79
Время активной работы без подзарядки (ч)	10	12	13	17
Время работы при разговорах 1,5 ч в день (ч)**	85	100	115	140
Время зарядки в базовом блоке (ч)	7,5	8,5	10	12
Время зарядки в зарядном устройстве (ч)	6,5	7,5	8,5	10,5

* Без подсветки/с подсветкой дисплея

** Без подсветки дисплея

(**Настройка подсветки дисплея** → **стр. 161**)

Ввиду постоянного совершенствования аккумуляторов список рекомендуемых аккумуляторов в разделе вопросов и ответов сайта технической поддержки потребителя Gigaset регулярно обновляется:

www.gigaset.com/customercare

Мощность, потребляемая базовым блоком

В режиме ожидания: около 1,2 Вт

Во время разговора: около 1,3 Вт

Общие технические характеристики



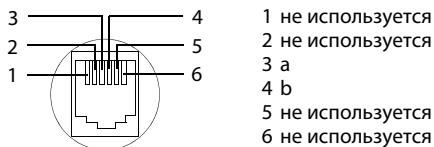

Интерфейсы	Аналоговая стационарная линия, Ethernet
Стандарт DECT	Поддерживается
Стандарт GAP	Поддерживается
Число каналов	60 дуплексных каналов
Диапазон радиочастот	1880 – 1900 МГц
Дуплексный метод	Временное уплотнение, длина кадра 10 мс
Частота следования импульсов передачи	100 Гц
Длина импульса передачи	370 мкс
Канальная сетка	1728 кГц
Скорость передачи в битах	1152 кбит/с
Модуляция	Гауссовская частотная манипуляция (GFSK)
Код языка	32 кбит/с
Мощность передачи	10 мВт, средняя мощность на канал 250 мВт, мощность импульса
Радиус действия	до 300 м вне помещения, до 50 м в помещении
Электропитание	230 В, 50 Гц
Рабочие внешние условия	от +5°C до +45°C Относительная влажность 20% – 75%
Метод набора	DTMF (тональный набор) и PD (импульсный набор)
Кодек	G.711, G.726, G.729AB с VAD/CNG, G.722
Качество обслуживания (QoS)	TOS, DiffServ
Протоколы	SIP, RTP, DHCP, NAT Traversal (STUN), HTTP

Разводка контактов телефонного штекера стационарной линии



Ввод и редактирование текста

При вводе текста действуют следующие правила:

- ◆ Каждой кнопке от [0 +] до [9 звонок/вызв] присвоено несколько букв и символов.
- ◆ Курсор управляется кнопками    . Для перемещения курсора на целое слово нажмите и **удерживайте**  или  на **каждом слове**.
- ◆ Символы вставляются слева от курсора.
- ◆ Для вывода таблицы специальных символов нажмите кнопку [* Δ]. Чтобы вставить символ в положение курсора, выберите нужный символ и нажмите кнопку дисплея **Вставить**.
- ◆ Чтобы вставлять цифры, нажимайте и **удерживайте** [0 +] – [9 звонок/вызв].
- ◆ Нажмите кнопку меню < C, чтобы удалить **символ** слева от курсора. Нажмите и **удерживайте**, чтобы удалить **слово** слева от курсора.
- ◆ Первая буква записи в телефонной книге автоматически делается прописной, за ней следуют строчные буквы.

Выбор прописных/строчных букв или цифр

Повторно нажимайте кнопку [↔ #], пока не установится нужный режим ввода текста.

123	Цифры
Abc	Верхний регистр (первая буква прописная, остальные строчные)
abc	Нижний регистр

Действующий режим указывается на экране внизу справа.

Ввод SMS/имен

Чтобы ввести нужную букву или символ, нажимайте соответствующую кнопку несколько раз.

- ▶ Вводите отдельные буквы или символы нажатием соответствующих кнопок.

Символы, соответствующие кнопке, показаны в строке выбора внизу экрана слева. Выбранный символ выделяется.

- ▶ Чтобы выбрать нужную букву или символ, **кратко** нажимайте кнопку несколько раз.

Если нажать и **удерживать** кнопку, вставится соответствующая цифра.

Стандартные символы

	1x	2x	3x	4x	5x	6x	7x	8x	9x	10x
1 <small>ao</small>	1									
2 <small>ABC</small>	a	b	c	2	ä	á	à	â	ã	ç
3 <small>DEF</small>	d	e	f	3	ë	é	è	ê		
4 <small>GHI</small>	g	h	i	4	ï	í	ì	î		
5 <small>JKL</small>	j	k	l	5						
6 <small>MNO</small>	m	n	o	6	ö	ñ	ó	ò	ô	õ
7 <small>PQRS</small>	p	q	r	s	7	ß				
8 <small>TUV</small>	t	u	v	8	ü	ú	ù	û		
9 <small>WXYZ</small>	w	x	y	z	9	ÿ	ý	æ	ø	å
0 +	<small>1)</small> ␣	.	,	?	!	<small>2)</small> ←	0			

1) Пробел

2) Разрыв строки

Кириллица

	1x	2x	3x	4x	5x	6x	7x	8x	9x	10x
1 <small>ao</small>	1									
2 <small>абвг</small>	а	б	в	г	2	а	б	с		
3 <small>дежз</small>	д	е	ё	ж	з	3	д	е	ф	
4 <small>иык</small>	и	й	к	л	4	г	х	и		
5 <small>мнп</small>	м	н	о	5	ж	к	л			
6 <small>прс</small>	п	р	с	6	м	н	о			
7 <small>тфх</small>	т	у	ф	х	7	р	к	с		
8 <small>цчшщъ</small>	ц	ч	ш	щ	ъ	8	т	у	в	
9 <small>ыьэюя</small>	ы	ь	э	ю	я	9	в	х	у	з
0 +	<small>1)</small> ␣	.	,	?	!	<small>2)</small> ←	0			

1) Пробел

2) Разрыв строки

Основные термины

А

Автоматический обратный вызов

См. **Обратный вызов, когда номер занят**

Б

Блочный набор

Введите полный номер телефона; если нужно, откорректируйте. Затем поднимите трубку или нажмите кнопку громкой связи для набора номера.

Г

Гарнитура

Сочетание микрофона и наушников. Гарнитура обеспечивает комфортный режим громкой связи. Гарнитура может быть подключена к базовому блоку кабелем (проводное соединение) или через Bluetooth (беспроводное соединение).

Глобальный IP-адрес

См. **IP-адрес**

Голосовой кодек

См. **Кодек**

Д

Динамический IP-адрес

Динамический IP-адрес автоматически назначается компоненту сети посредством **DHCP**. Динамический IP-адрес может изменяться при каждой регистрации компонента сети или через определенные интервалы времени.

См. также: **Фиксированный IP-адрес**

Доменное имя

Имя одного веб-сервера (или нескольких веб-серверов) в Интернете (например, Gigaset.net). Доменное имя назначается соответствующему IP-адресу DNS-сервером.

Дуплексный

Режим обмена данными, в котором передача и прием могут происходить одновременно.

Е

Единый тариф

Биллинговая система для подключения к **Интернету**. Интернет-оператор устанавливает ежемесячную плату. Дополнительная плата, зависящая от продолжительности или числа соединений, не устанавливается.

И

Идентификатор пользователя

См. **Имя пользователя**

Идентификация

Ограничение доступа к сети или услуге требованием идентификатора и пароля для регистрации.

Имя на дисплее

Функция оператора IP-телефонии. Вместо номера своего телефона вы можете задать любое имя, которое должно появляться во время разговора на дисплее другого абонента.

Имя пользователя

Имя или комбинация чисел для доступа, например, к учетной записи IP-телефонии или личному справочнику в Интернете.

Интернет

WAN. Для обмена данными определена совокупность протоколов, называемая TCP/IP.

Каждый **Сетевой абонент** идентифицируется посредством своего **IP-адреса**. **DNS** присваивает **Доменное имя** этому **IP-адресу**.

Важнейшие услуги, предоставляемые Интернетом, это Всемирная паутина (WWW), электронная почта, обмен файлами и дискуссионные форумы.

Интернет-оператор

Предоставляет платный доступ к Интернету.

Инфраструктурная сеть

Сеть с централизованной структурой: связь между всеми **Сетевым абонентом** поддерживается через центральный **Маршрутизатор**.

Исходящий прокси

Механизм управления NAT, альтернативный по отношению к STUN и ALG.

Исходящие прокси реализуются VoIP-оператором в среде межсетевой экран/NAT. Альтернативой является **SIP прокси-сервер**. Исходящие прокси управляют потоком данных через межсетевой экран.

Исходящие прокси не должны использоваться одновременно со STUN-серверами.

См. также: **STUN** и **NAT**.

К

Качество обслуживания (QoS)

Описывает качество обслуживания в сетях связи. Существуют различия между классами качества обслуживания.

QoS влияет на поток пакетов данных в Интернете, например, установлением приоритетов для пакетов данных, резервированием полосы пропускания и оптимизацией пакетов данных.

В сетях IP-телефонии QoS влияет на качество голосовой связи. Если вся инфраструктура (маршрутизатор, сетевой сервер и т.д.) обладает QoS, качество голоса будет выше (меньше задержек, меньше эха, меньше потрескивания).

Клиент

Приложение, запрашивающее услугу от сервера.

Кодек

Кодирование/разкодирование

Кодек — это процедура дискретизации и сжатия аналогового голосового сигнала перед его посылкой через Интернет, и разкодирования, т.е. преобразования цифровых данных в аналоговый голосовой сигнал при получении голосовых пакетов. Существуют различные кодеки, отличающиеся, например, степенью сжатия.

Оба участника телефонного соединения (вызывающий и вызываемый абоненты) должны использовать один и тот же кодек. Согласование между вызывающим и вызываемым абонентами происходит при установлении соединения.

Выбор кодека определяется компромиссом между качеством голоса, скоростью передачи и необходимой пропускной способностью. Например, при высокой степени сжатия пропускная способность, требуемая для каждого голосового соединения, невелика. Однако это означает также, что возрастает время, затрачиваемое на сжатие и восстановление данных, т.е. увеличивается время обработки данных в сети, что снижает качество звука. Требуемое время увеличивает задержку между тем, что произнес один собеседник и тем, что услышал другой.

Консультационный вызов

Вы говорите по телефону.

Консультационный вызов состоит в том, что вы кратковременно прерываете разговор для соединения с другим абонентом. Если вы немедленно заканчиваете разговор со вторым абонентом, то это был консультационный вызов. Если же вы переключаетесь между первым и вторым абонентами, то это **Переключение между абонентами**.

Концентратор

Используется одна **Инфраструктурная сетевая абонент**. Все данные, посылаемые на концентратор одним сетевым абонентом, перенаправляются всем сетевым абонентам.

См. также: **Шлюз, Маршрутизатор**.

Л**Локальный IP-адрес**

Локальный или частный IP-адрес — это адрес сетевого компонента в локальной сети (LAN). Оператор сети может назначить любой адрес. У устройств, подключающих локальную сеть к Интернету (шлюз или маршрутизатор), есть и общедоступный, и частный IP-адрес.

См. также **IP-адрес**.

Локальный SIP-порт

См. **SIP-порт / локальный SIP-порт**

М

Маршрутизатор

Направляет пакеты данных в сети и между различными сетями по кратчайшим маршрутам. Может соединять **Сеть Ethernet** с беспроводной локальной сетью. Может действовать как **Шлюз** для подключения к Интернету.

Маршрутизация

Маршрутизация — это передача пакетов данных в вашей сети другому абоненту. На пути к получателю пакеты пересылаются от одного маршрутизатора к другому, пока не достигнут пункта назначения.

Если бы пакеты данных не перенаправлялись таким образом, сеть, подобная Интернету, была бы невозможна. Именно маршрутизация соединяет отдельные сети в глобальную систему.

Маршрутизатор является частью этой системы; он пересылает пакеты данных и внутри локальной сети, и от одной сети к другой. Пересылка данных от одной сети к другой выполняется на основе общего протокола.

Маска подсети

IP-адрес состоит из фиксированного номера линии и переменного номера абонента. Каждый **Сетевой абонент** получает один и тот же сетевой номер. Маска подсети определяет часть адреса, приходящуюся на номер сети. Например, при маске подсети 255.255.255.0 первые три части IP-адреса образуют номер сети, а последняя часть — номер абонента.

Мбит/с

Миллион битов в секунду

Единица скорости передачи в сети.

Межсетевой экран

Вы можете использовать межсетевой экран для защиты своей сети от несанкционированного внешнего доступа. Это подразумевает сочетание нескольких средств и технологий (аппаратных и/или программных) для управления потоком данных между частной сетью, которую вы хотите защитить, и незащищенной сетью (например, Интернетом).

См. также: **NAT**.

Мелодия ожидания соединения

Мелодия, передаваемая, пока вы выполняете **Консультационный вызов** или пока происходит **Переключение между абонентами**. Во время ожидания соединения ожидающий участник слышит музыку.

Н

Номер порта

Указывает конкретное приложение, которое выполняет **Сетевой абонент**. **LAN** может настраиваться таким образом, что номер порта будет назначаться как постоянный или при каждом обращении будет назначаться заново.

Сочетание **IP-адрес / Порт** номера однозначно определяет получателя или отправителя пакета данных в сети.

О

Обратный вызов в отсутствие ответа на звонок

= CCNR (выполнение вызова в отсутствие ответа). Если абонент не отвечает, вызывающий абонент может активировать обратный вызов. Когда вызываемый абонент закончит разговор, и его телефон освободится, вызывающий абонент получает обратный вызов. Эта функция должна поддерживаться АТС. Запрос на обратный вызов автоматически отменяется приблизительно через два часа (это зависит от сетевого оператора).

Обратный вызов, когда номер занят

= CCBS (выполнение вызова абонента, линия которого занята). Если вызывающий абонент слышит тональный сигнал «занято», он может активировать обратный вызов. Когда соединение освобождается, вызывающий абонент получает обратный вызов. Как только вызывающий абонент поднимает трубку, соединение автоматически устанавливается.

Общедоступный IP-адрес:

Общедоступный IP-адрес — это адрес компонента сети в Интернете. Он назначается интернет-провайдером. Устройствам, подключающим локальную сеть к Интернету (шлюз или маршрутизатор), присваиваются общедоступный и локальный IP-адреса.

См. также: **IP-адрес, NAT**

Ожидающий вызов

CW

Функция сетевого оператора. Зуммер во время разговора означает, что вас ожидает другой вызов. Вы можете принять или отвергнуть второй вызов. Вы можете активировать или деактивировать эту функцию.

ОЗУ

Оперативное запоминающее устройство

Память, в отношении которой у вас есть права доступа для чтения и записи. Такие объекты, как мелодии и логотипы, которые вы загружаете в телефон через веб-конфигуратор, хранятся в ОЗУ.

Оператор шлюза

См. **SIP-оператор**

П

Пейджинг (поиск трубки)

Функция базового блока, предназначенная для отыскания зарегистрированных трубок. Базовый блок устанавливает связь с каждой зарегистрированной трубкой. Трубки начинают звонить.

Переадресация звонка

CD

Автоматическая переадресация (CD) вызова на другой телефонный номер. Существуют три вида переадресации вызова:

- CDU, безусловная переадресация вызова
- CDB, переадресация если телефон занят
- CDNR, переадресация при отсутствии ответа

Переключение между абонентами

Эта функция позволяет переключаться между двумя установленными соединениями или конференц-связью и индивидуальным вызовом, чтобы абонент, находящийся в режиме ожидания, не мог слышать разговор.

Перенаправление порта

Интернет-шлюз (например, ваш маршрутизатор) направляет **Интернет**-пакеты данных, поступающие на определенный **Порт**, на порт получателя. Благодаря этой функции **LAN** через свои серверы может предоставлять интернет-услуги, не требуя общедоступного IP-адреса.

Основные термины

ПЗУ

Постоянное запоминающее устройство
Память только для чтения.

Подсеть

Подсети — это сегменты, на которые разделяется **Сеть**.

Порт

Сеть осуществляет обмен данными между двумя приложениями через порт.

Порт RTP

(Локальный) **Порт** для отправки и получения голосовых пакетов данных для IP-телефонии.

Предварительный набор

См. **Блочный набор**

Программное обеспечение (ПО)

Программное обеспечение ПО устройства, которое содержит основную информацию, необходимую для работы устройства. Для исправления ошибок или обновления программного обеспечения (ПО) устройства можно загрузить в память устройства новую версию ПО.

Прокси / Прокси-сервер

Компьютерная программа, управляющая обменом данными между **Клиентом** и **Сервером** в компьютерных сетях. Когда телефон посылает запрос VoIP-серверу, прокси действует как сервер по отношению к телефону и как клиент по отношению к серверу. Для адресации прокси должны быть заданы **IP-адрес / Доменное имя** и **Порт**.

Протокол

Описывает соглашения по связи, на которых работает **Сеть**. Он содержит правила открывания, управления и закрывания соединений, форматы данных, интервалы времени и методы обработки возможных ошибок.

Протокол TCP

Протокол управления передачей

Транспортный протокол. Протокол параметров сеанса передачи: устанавливает, контролирует и заканчивает соединение между отправителем и получателем для транспорта данных.

Протокол UDP

Протокол датаграмм пользователя

Транспортный протокол. В отличие от **Протокол TCP**, **Протокол UDP** не является сеансовым протоколом. UDP не устанавливает фиксированного соединения. Пакеты данных («датаграммы») посылаются в режиме вещания. Получатель должен лишь проследить за тем, чтобы данные были получены. Отправитель не уведомляется о том, получены данные или нет.

Пул IP-адресов

Интервал IP-адресов, которые могут использоваться сервером DHCP для назначения динамических IP-адресов.

Р

Регистратор

Регистратор управляет текущим IP-адресом, который получил **Сетевой абонент**. Когда вы регистрируетесь у своего VoIP-оператора, ваш текущий IP-адрес сохраняется в регистраторе. Это значит, что соединение с вами возможно и в том случае, если вы перемещаетесь.

С

Сервер

Предоставляет услуги другим **Сетевой абонентам** (**Клиентам**). Этот термин может обозначать компьютер/ПК или приложение. Для адресации сервера должны быть заданы **IP-адрес** / **Доменное имя** и **Порт**.

Сетевой абонент

Устройства и ПК, соединенные друг с другом в сеть, например, серверы, ПК и телефоны.

Сеть

Группа устройств. Устройства могут быть соединены проводами или беспроводной связью.

Сети могут различаться также дальностью охвата и структурой.

- Дальность охвата: локальные сети (**LAN**) или глобальные сети (**WAN**)
- Структура: **Инфраструктурная сеть** или специализированная сеть

Сеть Ethernet

Проводная **LAN**.

Симметричный NAT

Симметричный NAT назначает одним и тем же внутренним IP-адресам и номерам портов различные внешние IP-адреса и номера портов в зависимости от целевого внешнего адреса.

Скорость передачи

Скорость передачи данных в **WAN** или **LAN**. Скорость передачи измеряется в единицах объема данных за единицу времени (Мбит/с).

Стационарный IP-адрес

См. **Фиксированный IP-адрес**

Т

Транспортный протокол

Контролирует транспорт данных между двумя партнерами связи (приложениями).

См. также: **Протокол UDP**, **Протокол TCP**, **TLS**.

Ф

Фиксированный IP-адрес

Фиксированный IP-адрес назначается компоненту сети вручную при настройке сети. В отличие от параметра **Динамический IP-адрес**, фиксированный IP-адрес не меняется.

Фрагментация

Слишком большие пакеты данных перед передачей разделяются на меньшие пакеты (фрагменты). При получении адресатом они снова объединяются (выполняется дефрагментация).

Ч

Частный IP-адрес

См. **Общедоступный IP-адрес**:

Ш

Широкополосный доступ к Интернету

См. **DSL**

Шлюз

Соединяет одну **Сеть** с другой, например, маршрутизатор может рассматриваться как интернет-шлюз.

Для телефонных звонков из **IP-телефония** в телефонную сеть шлюз должен быть соединен с IP-сетью и с телефонной сетью (шлюз / VoIP-оператор). Он выполняет требуемое направление вызова из VoIP в телефонную сеть.

Э

ЭСППЗУ

Электрически стираемое программируемое запоминающее устройство

Структурный элемент памяти вашего телефона с постоянными данными (например, стандартными и специализированными настройками) и автоматически сохраняемыми данными (например, записями списка вызовов).

A

ADSL

Асимметричная цифровая абонентская линия

Особая форма **DSL**.

ALG

Шлюз прикладного уровня

Управляющий механизм NAT маршрутизатора.

Многие маршрутизаторы со встроенным NAT используют ALG. ALG позволяет пропускать пакеты данных через соединения IP-телефонии и добавляет общедоступный IP-адрес защищенной частной сети.

ALG маршрутизатора следует деактивировать, если оператор IP-телефонии предоставляет STUN-сервер или исходящий прокси.

См. также: **Межсетевой экран**, **NAT**, **Исходящий прокси**, **STUN**.

C

CF

Переадресация вызова

См. **Переадресация звонка**

COLP / COLR

Разрешение/блокирование идентификации подключенной линии

Функция, предоставляемая соединением VoIP или /ISDN для исходящих вызовов.

COLP выводит номер телефона, принимающего вызов, на дисплей вызывающего абонента.

Номер принимающего абонента отличается от набранного номера, например, если вызов переадресован или переслан.

Вызываемый абонент может воспользоваться функцией COLR (блокирование идентификации подключенной линии), чтобы воспрепятствовать появлению номера на дисплее вызывающего абонента.

D

DHCP

Протокол динамического конфигурирования хоста

Интернет-протокол, который управляет автоматическим назначением **IP-адресов** в **Сетевой абонент**. Доступ к протоколу осуществляется в сети посредством сервера. Сервером DHCP может быть, например, маршрутизатор.

В телефоне предусмотрен DHCP-клиент. Маршрутизатор, содержащий DHCP-сервер, может автоматически присваивать телефонам IP-адреса из определенного адресного блока. При динамическом распределении нескольких устройств **Сетевой абонент** могут использовать один IP-адрес, но только по очереди, а не одновременно.

Некоторые маршрутизаторы позволяют вам установить условие чтобы IP-адрес телефона всегда оставался неизменным.

DMZ (демилитаризованная зона)

DMZ — это часть сети, находящаяся вне межсетевого экрана.

DMZ создается, так сказать, между сетью, которую вы хотите защитить (например, локальной сетью) и незащищенной сетью (например, Интернетом). DMZ предоставляет неограниченный доступ из Интернета лишь к одному или нескольким компонентам сети, тогда как остальные остаются под защитой межсетевого экрана.

DNS

Система доменных имен

Иерархическая система, позволяющая назначать **IP-адреса** объектам, называемым **Доменное имя**, которые легче запомнить. Управлять этим назначением в каждой (беспроводной) локальной сети должен DNS-сервер. Локальный DNS-сервер определяет IPS-серверы, опрашивая, если нужно, в Интернете DNS-серверы более высокого уровня и другие локальные DNS-серверы.

Вы можете задать IP-адрес главного и вторичного DNS-сервера.

См. также: **DynDNS**.

DSCP

Поле кода дифференцированного обслуживания

См. **Качество обслуживания (QoS)**

DSL

Цифровая абонентская линия

Технология передачи данных, которая предоставляет доступ в Интернет на скорости, например, **1,5 Мбит/с** через обычную телефонную линию.

Предварительные условия: наличие модема DSL и поддержка соответствующей услуги интернет-оператором.

DSLAM

Мультиплексор доступа цифровой абонентской линии

DSLAM — это коммутатор АТС, к которому подведены все абонентские разъемы.

DTMF

Двухтональный многочастотный набор

Расшифровка сокращения DTMF.

DynDNS

Динамический DNS

Доменные имена и IP-адреса назначаются посредством **DNS**. Благодаря DynDNS услуга **Динамический IP-адрес** улучшается. DynDNS позволяет использовать компонент сети с динамическим IP-адресом в качестве **Сервера в Интернете**. DynDNS обеспечивает такую адресацию услуги в Интернете, при которой используется одно то же **Доменное имя**, независимо от текущего IP-адреса.

E**ECT**

Явная передача вызова

Абонент А звонит абоненту В. Абонент А переводит соединение в режим удержания и звонит абоненту С. В отличие от трехсторонней конференц-связи, когда соединяются все абоненты, абонент А передает абонента В абоненту С и вешает трубку.

G

G.711 закон а, G.711 закон μ

Стандарты **Кодека**.

Стандарт G.711 обеспечивает высокое качество передачи звука, соответствующее сети ISDN. Поскольку сжатие невелико, необходимая полоса пропускания на одно голосовое соединение составляет 64 кбит/с но задержка на кодирование/разкодирование при этом всего около 0,125 мс.

«закон а» описывает европейский стандарт, «закон μ» — северо-американский/японский эквивалент.

G.722

Стандарт для **Кодека**.

G.722 — **широкополосный** голосовой кодек с полосой пропускания от 50 Гц до 7 кГц, чистой пропускной способностью 64 кбит/с на голосовое соединение и встроенными распознаванием речевой паузы и генерацией комфортного шума (подавлением молчания).

G.722 обеспечивает очень высокое качество голосовой связи. Повышенная частота дискретизации обеспечивает более высокую четкость и качество звука по сравнению с другими кодеками и позволяет поддерживать режим высокой четкости передачи голоса (HDSP).

G.726

Стандарт **Кодека**.

G.726 обеспечивает высокое качество голосовой связи. Оно ниже, чем при использовании кодека **G.711** но лучше, чем требуемое стандартом **G.729**.

G.729A/B

Стандарт **Кодека**.

Скорее всего, стандарту G.729A/B отвечает пониженное качество голоса. Благодаря высокой степени сжатия необходимая полоса пропускания на голосовое соединение составляет всего 8 кбит/с, но задержка достигает 15 мс.

GSM

Глобальная система мобильной связи

Первоначально — европейский стандарт для сетей мобильной связи. Сейчас GSM можно назвать мировым стандартом.

Раньше в США и Японии USA чаще поддерживались национальные стандарты.

Н

HTTP-прокси

Сервер, посредством которого **Сетевой абонент** обрабатывает свой интернет-трафик.

I

IEEE

Институт инженеров по электротехнике и электронике

Международная организация, разрабатывающая стандарты в области электроники и электротехники. Это, в частности, стандартизация технологий локальных сетей, протоколов связи, скоростей передачи данных и электромонтажа.

IP (интернет-протокол)

Протокол TCP/IP в сети **Интернет**. IP обеспечивает адресацию абонентов в **Сеть** посредством **IP-адресов** и маршрутизирует данные между отправителем и получателем. IP определяет пути (маршруты) движения пакетов данных.

IP-адрес

Уникальный адрес сетевого компонента внутри сети на основе протоколов TCP/IP (например, локальная сеть, Интернет). В **Интернете** обычно вместо IP-адресов назначаются доменные имена. **DNS** присваивает доменному имени соответствующий IP-адрес.

IP-адрес состоит из четырех частей (десятичных чисел от 0 до 255), разделяемых точками (например, 230.94.233.2).

IP-адрес состоит из номера сети и номера **Сетевой абонент** (например, телефона).

Первые одна, две или три части, в зависимости от **Маска подсети**, образуют номер сети, а остальная часть IP-адреса относится непосредственно к компоненту сети. Номер сети для всех компонентов одной сети — один и тот же.

IP может назначаться динамически посредством DHCP (динамические IP-адреса) или вручную (статические IP-адреса).

См. также: **DHCP**.

IP-телефония

Система телефонии по интернет-протоколу

Телефонные вызовы выполняются и передаются не по телефонной сети, а через **Интернет** (или другие IP-сети).

L**LAN**

Локальная сеть

Сеть физически ограниченной дальности. Локальная сеть может быть беспроводной (WLAN) и/или проводной.

M**MAC-адрес**

Адрес управления доступом к среде

Адрес единицы оборудования, посредством которого каждое сетевое устройство (например, сетевая плата, коммутатор, телефон) могут быть повсеместно однозначно идентифицированы. Он состоит из шести частей (шестнадцатеричных чисел), разделенных знаком "-" (например, 00-90-65-44-00-3A).

MAC-адрес назначается изготовителем и не может быть изменён.

MRU

Максимальная длина принимаемого пакета
Определяет максимальный объем данных пользователя в пакете данных.

MTU

Максимальный размер пакета

Определяет максимальную длину пакета данных, который может быть перенесен по сети за раз.

N**NAT**

Трансляция сетевых адресов

Метод преобразования (частных) **IP-адресов** в один или более (общедоступных) IP-адресов. NAT позволяет скрыть IP-адрес, носителем которого является **Сетевой абонент** (например, IP-телефон), входящий в **LAN**, за совместно используемым IP-адресом для **Маршрутизатора** в **Интернете**.

IP-телефоны, находящиеся за NAT-маршрутизатором, недостижимы для VoIP-серверов (из-за частного IP-адреса). «Обойти» NAT можно либо используя **ALG** в маршрутизаторе или **STUN** в IP-телефоне, либо если VoIP-оператор использует **Исходящий прокси**.

Если доступ к исходящему прокси возможен, вы должны разрешить его в настройках IP-телефонии своего аппарата.

P**PIN**

Индивидуальный идентификационный номер

Защищает от несанкционированного использования. Когда активирован PIN-код, для доступа в защищенную область нужно ввести числовую комбинацию.

Вы можете защитить данные настройки своего базового блока системным PIN-кодом (4-разрядным числом).

R**RTP**

Протокол передачи данных в реальном масштабе времени

Всеобщий стандарт пересылки аудио- и видеоданных. Часто используется совместно с UDP. В этом случае пакеты RTP встраиваются в пакеты UDP.

S

SIP (протокол инициации сеанса)

Протокол сигнализации, не зависящий от голосовой связи. Используется для установления и окончания вызова. Позволяет также определять параметры передачи голоса.

SIP-адрес

См. **URI**

SIP-оператор

См. **VoIP-оператор**

SIP-порт / локальный SIP-порт

(Локальный) **Порт** для отправки и получения сигнальных данных (SIP) для IP-телефонии.

SIP прокси-сервер

IP-адрес сервера шлюза вашего VoIP-оператора.

STUN

Простое прохождение UDP через серверы NAT
Механизм управления NAT.

STUN— это протокол передачи данных для IP-телефонии. STUN заменяет частный IP-адрес пакетов данных IP-телефонии публичным адресом защищенной частной сети. STUN-сервер требуется также для управления передачей данных в Интернете. STUN не может быть реализован симметричными NAT.

См. также: **ALG**, **Межсетевой экран**, **NAT**, **Исходящий прокси**.

T

TLS

Защита транспортного уровня

Протокол кодирования данных, передаваемых по Интернету. TLS — **Транспортный протокол** высшего уровня.

U

URI

Унифицированный идентификатор ресурса
Строка символов, идентифицирующая ресурс (например, получателя электронной почты, <http://gigaset.com>, файлы).

В **Интернете** URI используются для единообразной идентификации ресурсов. URI описываются также как SIP-адреса.

URI могут быть введены в телефон в качестве номера. Набрав URI, вы можете вызвать интернет-абонента, имеющего оборудование IP-телефонии.

URL

Унифицированный указатель информационного ресурса

Глобально уникальный адрес **Интернет**-домена.

URL представляет собой подтип **URI**. URL идентифицирует ресурс по его месту в **Интернете**. По историческим причинам этот термин часто используется как синоним URI.

V

VoIP-оператор

VoIP-, SIP- или **Оператор шлюза** — оператор интернет-услуг, который предоставляет **Шлюз** для интернет-телефонии. Если телефон работает по стандарту SIP, ваш оператор должен поддерживать стандарт SIP.

Оператор направляет вызовы IP-телефонии в телефонную сеть (аналоговую, ISDN или мобильную) и обратно.

W

WAN

Глобальная сеть

Глобальная сеть не ограничена размерами (например, **Интернет**).

См. также: **Шлюз**, **Маршрутизатор**.

Принадлежности

Трубки Gigaset

Усовершенствуйте Gigaset, сделав его беспроводной офисной АТС:

Трубка Gigaset SL400H

- ◆ Корпус и кнопочная панель из настоящего металла
- ◆ Высококачественная подсветка кнопочной панели
- ◆ 1,8-дюймовый цветной TFT-дисплей
- ◆ Bluetooth® и мини-USB
- ◆ Телефонная книга на 500 записей формата vCard
- ◆ Время разговоров/работы без подзарядки до 14 ч/230 ч
- ◆ Крупный шрифт для списков вызовов и телефонной книги
- ◆ Прекрасное качество звука в режиме громкой связи: 4 профиля громкой связи
- ◆ Фотографии абонентов, показ слайдов, экранная заставка (аналоговые и цифровые часы)
- ◆ Беззвучное уведомление, загрузка мелодий вызова
- ◆ ECO DECT
- ◆ Будильник
- ◆ Календарь с планировщиком встреч
- ◆ Режим ночного времени с регулируемым временем выключения звонков
- ◆ Отсутствие уведомлений от анонимных вызовов
- ◆ Акустический контроль («радионяня») (Babyphone), режим Быстрый набор
- ◆ SMS длиной до 640 знаков

www.gigaset.com/gigaset-sl400h



Трубка Gigaset S810H

- ◆ Прекрасное качество звука в режиме громкой связи
- ◆ Высококачественная кнопочная панель из настоящего металла, с подсветкой
- ◆ Кнопка плюс/минус для простого регулирования громкости
- ◆ 1,8-дюймовый цветной TFT-дисплей
- ◆ Bluetooth® и мини-USB
- ◆ Телефонная книга на 500 записей формата vCard
- ◆ Время разговоров/работы без подзарядки до 13 ч/180 ч, стандартные батарейки
- ◆ Крупный шрифт для списков вызовов и телефонной книги
- ◆ Прекрасное качество звука в режиме громкой связи: 4 профиля громкой связи
- ◆ Фотографии абонентов, экранная заставка (аналоговые и цифровые часы)
- ◆ Загрузка мелодий вызова
- ◆ ECO DECT
- ◆ Будильник
- ◆ Календарь с планировщиком встреч
- ◆ Режим ночного времени с регулируемым временем выключения звонков
- ◆ Отсутствие уведомлений от анонимных вызовов
- ◆ Акустический контроль («радионяня») (Babyphone), режим Быстрый набор
- ◆ SMS длиной до 640 знаков

www.gigaset.com/gigaset810h



Трубка Gigaset C610H

- ◆ Акустический контроль помещения и напоминания о днях рождения
- ◆ Индивидуальное программирование мелодий вызова для 6 VIP-групп
- ◆ Высококачественная кнопочная панель с подсветкой
- ◆ 1,8-дюймовый цветной TFT-дисплей
- ◆ Телефонная книга на 150 записей формата vCard
- ◆ Время разговоров/работы без подзарядки до 12 ч/180 ч, стандартные батарейки
- ◆ Крупный шрифт для списков вызовов и телефонной книги
- ◆ Прекрасное качество звука в режиме громкой связи
- ◆ Экранная заставка (цифровые часы)
- ◆ ECO DECT
- ◆ Будильник
- ◆ Режим ночного времени с регулируемым временем выключения звонков
- ◆ Отсутствие уведомлений от анонимных вызовов
- ◆ Акустический контроль («радионяня») (Babyphone), режим Быстрый набор
- ◆ SMS длиной до 640 знаков

www.gigaset.com/gigasetc610h



Принадлежности

Трубка Gigaset SL78H

- ◆ Металлический корпус
- ◆ Современная кнопочная панель с высококачественной подсветкой
- ◆ 2,2-дюймовый цветной TFT QVGA дисплей
- ◆ Bluetooth® и мини-USB
- ◆ Телефонная книга на 500 записей формата vCard
- ◆ Время разговоров/работы без подзарядки до 14 ч/200 ч
- ◆ Прекрасное качество звука в режиме громкой связи
- ◆ Фотографии абонентов, показ слайдов и экранная заставка (аналоговые и цифровые часы)
- ◆ Загрузка мелодий вызова
- ◆ ECO DECT
- ◆ Будильник
- ◆ Календарь с планировщиком встреч
- ◆ Режим ночного времени с регулируемым временем выключения звонков
- ◆ Акустический контроль («радионяня») (Babyphone)
- ◆ SMS длиной до 640 знаков

www.gigaset.com/gigasetsl78h



Трубка Gigaset E49H

- ◆ Стойкость по отношению к ударам, пыли и брызгам
- ◆ прочная кнопочная панель с подсветкой
- ◆ Цветной дисплей
- ◆ Телефонная книга на 150 записей
- ◆ Время разговоров/работы без подзарядки до 12 ч/250 ч, Стандартные батарейки
- ◆ Прекрасное качество звука в режиме громкой связи
- ◆ Отображение заставки на дисплее
- ◆ ECO DECT
- ◆ Будильник
- ◆ Акустический контроль («радионяня») (Babyphone)
- ◆ SMS длиной до 640 знаков

www.gigaset.com/gigasete49h



L410 - зажим громкой связи для беспроводных телефонов

- ◆ Передвигайтесь без ограничений во время разговора
- ◆ Зажим для крепления к ремню
- ◆ Отличное качество звука в режиме громкой связи
- ◆ Вес - примерно 30г.
- ◆ Стандарт ECO-DECT
- ◆ Пять уровней громкости звука
- ◆ Индикация состояния через СИД
- ◆ Время в режиме разговора/ожидания до 5/120 часов
- ◆ Дальность приема сигнала от 50 м в помещении до 300 м вне помещений



www.gigaset.com/gigasetl410

Ретранслятор Gigaset

Ретранслятор Gigaset позволяет увеличить дальность связи между трубкой Gigaset и базовым блоком.

www.gigaset.com/gigasetrepeater



Все принадлежности можно приобрести в том же магазине, что и телефон.



Используйте только оригинальные принадлежности. Это позволит избежать возможного причинения вреда здоровью, травм и материального ущерба и обеспечит соответствие действующим нормам.

Совместимость

Дополнительные сведения о функциях трубок применительно к базовым блокам Gigaset можно найти на сайте

www.gigaset.com/compatibility

Установка базового блока на стене

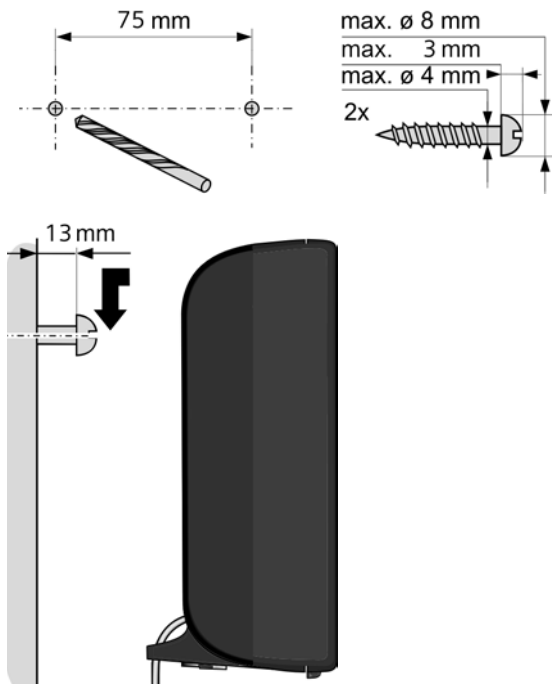

Установка зарядного устройства на стене

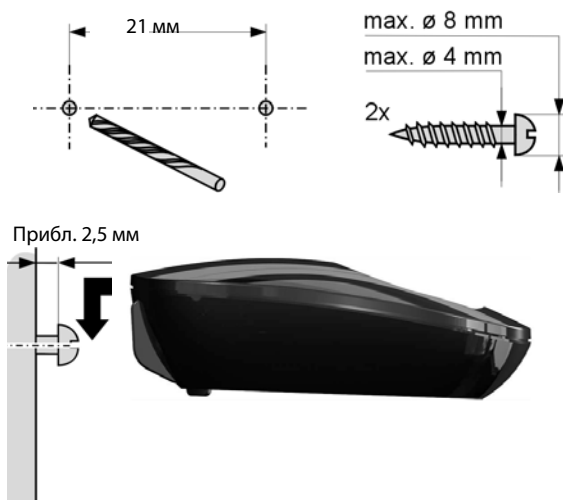

Индекс

- А**
- Автоматическая
 - задержка звонка 161
 - проверка версии 209
 - Автонастройка 23
 - код 24
 - Автоответчик 126
 - активирование/деактивирование . 127
 - воспроизведение сообщений 130
 - дистанционное управление 135
 - запись персонального приветствия/
 - объявления 128
 - настройка быстрого набора 138
 - перемотка вперед 131
 - перемотка назад 131
 - удаление сообщений 132
 - Адрес отправителя (электронной почты) 115
 - Адрес электронной почты 102
 - копирование из телефонного справочника 84
 - Аккумулятор
 - дисплей 3, 4
 - зарядка 3, 4, 16
 - значок 3, 4
 - сигнал 166
 - Аккумуляторы, вставка 14
 - Активация
 - блокировка кнопочной панели 45
 - трубка 45
 - Активирование
 - «радионяня» 145
 - автоответчик (дистанционное управление) 136
 - автоответчика 127
 - задержки звонка 161
 - записи разговора 133
 - информационных сигналов 166
 - перенаправление вызовов 65
 - подавление звонка 109
 - подавленные
 - телефонные номера 64
 - сетевой почтовый ящик 137
 - Annex В для G.729 197
 - Акустический контроль («радионяня») 144
- Асимметричная цифровая абонентская линия** 238
- Б**
- Базовый блок
 - восстановление стандартных настроек 176
 - изменение 151
 - настройка 167
 - обновление ПО 175
 - подключение к офисной АТС 179
 - потребляемая мощность 227
 - системный PIN-код 168
 - установка 17, 18
 - Блок питания 10
 - Блокировка
 - активация/деактивация блокировки кнопочной панели 45
 - Блокировка кнопочной панели 45
 - Блочный набор 231
 - Будильник 143
 - Быстрый набор 78, 138, 156
- В**
- Варианты 188
 - Ввод данных пользователя (IP-телефония)
 - с трубки 30
 - Ввод и редактирование текста 229
 - Ввод русских символов 189
 - Веб-конфигуратор
 - меню 192
 - отмена регистрации 186
 - соединение с ПК 183
 - Язык интерфейса 185
 - DTMF-сигнализация для IP-телефонии 203
 - Веб-страница, структура 187
 - Вид меню
 - стандартный режим 48
 - экспертный режим 48
 - Внешний вызов
 - ожидающий вызов 67
 - перенаправление на автоответчик 132
 - Внутренняя
 - консультация 153
 - конференция 153
 - Внутренний вызов 151
 - ожидающий вызов 153

Индекс

Вопросы и ответы	212
Воспроизведение	
приветствия (автоответчик)	129
сообщения (автоответчик)	130
Время работы трубки	
в режиме «радионяни»	144
Вывод	
пропущенных событий	77
Вывод на дисплей	
свободная память (справочник)	82
Вывод номера вызывающего	
абонента, замечания	60
Вызов	
анонимный	64
ввод IP-адреса	54
внутренний	151
запись разговора	133
из «Желтых страниц»	89
из онлайн-справочника	89
окончание	55
переадресация (соединение)	152
перевод	71
перевод (соединения)	71
перехват от автоответчика	132
прием	56
Gigaset.net	94, 96
Вызов одной кнопкой	147
Вызовы	
внутренние	151
экономичные вызовы	97
Вызываемый номер	
(для «радионяни»)	145
Выполнение вызовов	
внешних	52
прием вызова	56
Высокая четкость воспроизведения	
звука, см. HDSP	

Г

Гарнитура	231
подключение	39
подключение (проводное)	18
Глобальная сеть	242
Глобальная система	
мобильной связи	240
Глобальный IP-адрес	231
Громкая связь, кнопка	3

Громкость	
громкой связи	162
громкость громкоговорителя	
трубки	162
динамика трубки	162
настройка	163
сигнала вызова	163
Групповой вызов	152

Д

Данные пользователя IP-телефонии	
ввод (мастер соединений)	30
Двусторонний разговор	
(с акустическим контролем	
помещения)	145
Деактивация	
блокировка кнопочной панели	45
трубка	45
Деактивирование	
«радионяня»	146
автоответчика	127
задержки звонка	161
записи разговора	133
информационных сигналов	166
перенаправление вызовов	65
подавление звонка	109
подавленные телефонные номера ..	64
сетевой почтовый ящик	137
Демилитаризованная зона	238
День рождения, см. Событие	
Динамический DNS	239
Динамический IP-адрес	231
Динамическое конфигурирование	
хоста протокол	238
Дисплей	
в состоянии готовности	45
заставка	159
изменение языка дисплея	159
имя (VoIP)	232
настройка	159
подсветка	160, 161
продолжительность/стоимость	
вызова	98
цветовая схема	160
Дистанционное управление	135
Доменное имя	231
Допуск к эксплуатации	221
Доступ к Интернету	
(широкополосный)	237
Дуплексный	231

Е

Единый тариф 231

Ж

Желтые страницы 86

Жидкость 226

З

Задержка звонка 134, 161

Запись

 время 134

 запись разговора 133

 качество 134

Запись, выбор из телефонного справочника 80

Заставка 159

Затраты на вызов, см.

 раздел Затраты

Защита доступа 168

Защита транспортного уровня 242

Звук, см. Сигнал вызова

Значки на дисплее 4

Значок

 автоответчика 126, 127, 134

 блокировка кнопочной панели 45

 будильника 143

 нового сообщения 130

 нового SMS 103

 новых сообщений 76

 сигнала вызова 165

И

Идентификатор пользователя 232

Идентификация 232

Идентификация подключенной линии
 \прзращение/блокирование ... 238

Изменение

 язык дисплея 159

 внутренних имен 155

 внутренних номеров 155

 громкости громкоговорителя 162

 громкости трубки 162

 имен внутренних абонентов 155

 метод набора 179

 номер вызова («радионяня») 146

 паузы 181

 сигнала вызова 163

 системного PIN-кода 168

 системных настроек 167

Имя

 на дисплее (VoIP) 232

 трубки 155

Имя пользователя 232

Импульсный набор 179

Индивидуальный

 идентификационный номер 241

Индикатор состояния зарядки 3, 4

Институт инженеров по

 электротехнике и электронике .. 240

Интернет 232

Интернет-оператор 232

Интернет-протокол 240

Информационные сигналы 166

Инфо-Центр 116

 навигация 122

Инфраструктурная сеть 232

Использование кнопок 189

Исправление неправильного ввода... 43

Исходящий прокси 232

К

Качество обслуживания (QoS) 232

Клиент 232

Кнопка 1 (быстрый набор) 3

 назначение 138

Кнопка сообщений

 открытие списков 76

 открыть список 103

Кнопка R

 функция для IP-телефонии 204

Кнопки

 быстрый набор 3

 выключения микрофона 3

 кнопка «#» 3, 45

 кнопка «звездочка» 3

 кнопка включения/выключения 3

 кнопка включения/выключения 3

 кнопка вызова для ребенка 147

 кнопка громкой связи 3

 кнопка отбоя 3

 кнопка пейджинга (базовый блок) ... 5

 кнопка повторного вызова 3, 181

 кнопка соединения 3

 кнопка сообщений 3

 кнопка удаления 43

 кнопка управления 3, 42

 кнопки меню 3, 43

Индекс

Кнопки меню	3, 43
назначение	156
Кнопки-флажки	188
Код доступа	180
для офисной АТС	180
Кодыки	233
Коды зон	
настройка собственного кода	
зоны	168
Коды состояния (IP-телефония)	
таблица кодов	217
Комплект поставки	12
Консультационный вызов	69, 233
внутренний	153
Конференц-вызов	
внутренний	153
Конференция	70
Конфигуратор Gigaset	183, 184
Концентратор	233
Крупный шрифт	160

Л

Локальная сеть	241
Локальный IP-адрес	233
Локальный SIP-порт	242
Лучший базовый блок	151

М

Максимальная длина	
принимаемого пакета	241
Максимальный размер пакета	241
Маршрутизатор	234
Маршрутизация	234
Маска подсети	234
определение	170
Мастер соединений	
запуск (первоначальный)	25
Мастер установки	23
Мбит/с	234
Медицинское оборудование	10
Межсетевой экран	234
мелодия звонка	
таймер	164
Мелодия ожидания	
соединения	169, 234

Меню	
использование	44
Обзор веб-конфигуратора	192
открытие	42
сигнал конца	166
Местные порты связи	205
Метод набора	179
Микрофон	3
подавление	63
Миллион битов в секунду	234
Мультиплексор доступа	
цифровой абонентской линии	239

Н

Набор номера	
использование быстрого набора ..	156
телефонный справочник	80
IP-адрес	54
Набор символов	101, 104, 230
Назначение кнопки	156
Назначение номера кнопке	156
Написание (SMS)	99
Настройка	
времени	167
даты	167
заставка	159
онлайн-справочник	206
Настройка таймера	
мелодии звонка	164
Настройка IP	169
Неизвестный	59
Неизвестный вызывающий	
абонент	59
Неправильный ввод	
(исправление)	43
Номер	
ввод для сетевого почтового	
ящика	137
ввод с помощью телефонного	
справочника	84
вызова для «радионяни»	145
копирование в телефонный	
справочник	83
копирование из телефонного	
справочника	84
копирование из SMS	105

сохранение в телефонном справочнике.....	79
Номер порта	234
Номер приема	
выводятся на трубке	58
Номера экстренного вызова	
планы набора для	201
Номера Call-by-call	97

О

Область навигации	188
Обратный вызов	
номер занят.	235
отсутствие ответа	235
Общедоступный IP-адрес	235
Ожидающий вызов	235
активирование/деактивирование ..	67
внешний вызов	67
внутренний вызов	153
прием/отклонение	68
ОЗУ	235
Окончание вызова	55
Онлайн-справочник	86
выбор	206
Gigaset.net	93
Оперативное запоминающее устройство	235
Оператор шлюза	235
Оператор IP-телефонии	
выбор	29
загрузка данных	29
Определение номера вызывающего абонента	
(российское АОН или CallerID)	56
Определение номера вызывающего абонента (российское АОН или CallerID).....	56
Открытие списка входящей электронной почты	112
Отмена регистрации	
в веб-конфигураторе.....	186
трубка	150
Офисная АТС	
паузы	181

подключение базового блока.....	179
сохранение кода доступа.....	180
установка метода набора.....	179
Офисная АТС	
переключение на тональный набор	55
Охрана окружающей среды	224
Ошибка сертификации	23, 111

П

Пакеты данных, фрагментация.....	237
Панель меню.....	187
Пауза	
после занятия линии	181
после кода доступа.....	181
после нажатия кнопки	
повторного вызова	181
Пауза при наборе	181
Пейджинг	5, 150, 235
Переадресация вызова.....	238
Gigaset.net	65, 203
Переадресация звонка	235
Передача записей справочника ПК	
в справочник трубки	206
Передача телефонного справочника.....	206
Переключение между абонентами.....	70, 235
Перенаправление вызовов	65
Перенаправление порта.....	235
Пересылка	
записи справочника в трубку.....	82
ПЗУ.....	236
Планы набора	
для номеров экстренного вызова..	201
ПО	
проверка версии.....	220
Повторный вызов	179
Повторный набор	72
Подавление	
первого звонка	109
показ телефонного номера.....	64
речевых пауз	197
речевых пауз (IP-телефония).....	197

Индекс

телефон	63
телефонные номера.....	64
тишины.....	197
Подключение	
базового блока к офисной АТС	179
Подсеть.....	236
Поиск абонентов на Gigaset.net.....	93
Поиск в телефонном справочнике	80
Поиск и устранение	
неисправностей	
общие	212
электронная почта	113
Поиск и устранение ошибок	
SMS.....	110
Поиск, трубка	150
Поля ввода.....	188
Поле кода дифференцированного	
обслуживания	239
Порт.....	236
Постоянное запоминающее	
устройство	236
Потребляемая мощность	
(базовый блок).....	227
Предварительный набор	236
Предпочтительный DNS-сервер	170
Приветствие (автоответчик)	129
Прием вызова.....	56
Принадлежности	243
Проверка версии, автоматическая ...	209
Проверка сервисной информации ...	220
Прогноз погоды	
на дисплее в состоянии	
готовности	125
Программное обеспечение (ПО)	236
автоматическое обновление ..	175, 209
запуск обновления.....	175
обновление.....	13
Продолжительность разговора.....	53
Прокс.....	236
Прокси-сервер.....	236
Пропущенные вызовы.....	73
Прослушивание во время записи	133
Простое прохождение UDP через	
серверы NAT.....	242
Протокол	236
Протокол датаграмм пользователя ..	236
Протокол управления передачей	236
Протокол SIP.....	242
Протокол TCP.....	236
Пул IP-адресов	236

Р

Рабочая область	188
Радиокнопки.....	188
Разводка контактов	228
Разрешение/блокирование	
идентификации	
подключенной линии.....	55
Разъем для проводной гарнитуры	39
Регистратор.....	236
Регистрация	
в веб-конфигураторе.....	185
трубка	148
Режим громкой связи	63
Режим повторного сигнала	143
Режим только приветствия (
автоответчик).....	127
Режим Eco	141
Режим Eco+	141
Ретранслятор	176
Ручной повторный набор.....	72

С

Свободная память, справочник.....	82
Сервер	237
Сервисная служба.....	211
Сетевой п/я, см. сетевой почтовый	
ящик	
Сетевой почтовый ящик.....	137
активирование/деактивирование .	137
ввод номера	137
набор.....	139
настройка быстрого набора	138
список.....	139
Сетевой почтовый ящик	
активирование/	
деактивирование	137
ввод номера	137
вызов.....	139
Сетевые услуги.....	64
Сеть	237
Ethernet.....	237
Сеть Ethernet.....	237
Сигнал вызова	
выключение	109
изменение.....	163
подавление.....	109
установка громкости	163
Сигнал напоминания	85
Сигнал ошибки.....	166
Сигнал подтверждения.....	166

- Сигнал предупреждения 165
Сигнал предупреждения, см.
 Информационные сигналы
Симметричный NAT 237
Система доменных имен 239
Система телефонии по
 интернет-протоколу 241
Системные настройки, сохранение .. 168
Скорость передачи 237
Служба сервиса и поддержки 211
Слуховые аппараты 10
Событие 84
 отключение напоминаний 84
 пропущенное 77
 сохранение в телефонном
 справочнике 84
Содержимое упаковки 12
Соединение
 ПК с веб-конфигуратором 183
 с веб-конфигуратором 183
Сообщения 127
 воспроизведение 130
 значок нового сообщения 130
 кнопка 3
 копирование номера в
 телефонный справочник 131
 маркировка как «нового» 131
 удаление 132
Сообщения состояния IP-телефонии
 таблица кодов состояния 217
Сообщение
 воспроизведение (сетевой
 почтовый ящик) 139
 удаление (электронная почта) 115
Состояние готовности
 возвращение в 45
 дисплей 45
Сохранение (код доступа) 180
Специальные функции 179
Списки 188
Списки вызовов 73
Список
 автоответчика 73, 76
 пропущенных вызовов 73
 сетевой почтовый ящик 76, 139
 списки вызовов 73
 список входящих SMS 103
 список черновых SMS 101
 список SMS 76
 трубки 42
 уведомления о поступлении
 электронной почты 112
Список входящих сообщений
 (электронной почты) 112
Список сообщений
 сетевой почтовый ящик 139
 электронная почта 112
Справка 212
Стандартный режим 48
Стационарный IP-адрес 237
Структура веб-страницы 187
Структура IP-адреса 240
Сцепление, см. SMS
- Т**
Тарифы, см. раздел Затраты
Текстовое сообщение, см. SMS
Телефон
 защита от несанкционированного
 доступа 168
 настройка 167
 установка 12
Телефонный справочник 78
 использование для ввода
 номеров 84
 копирование номера из текста 83
 открытие 42, 86
 отправка записи/
 списка в трубку 82
 передача в ПК/из ПК 206
 поиск записи 87
 сохранение даты события 84
 сохранение записи 79
 сохранение номера
 отправителя (SMS) 105
 упорядочение записей 80

Индекс

управление записями	81
Gigaset.net	93
Телефонный штекер	
разводка контактов	228
Технические характеристики	226
Тональный набор	55, 179
Тональный сигнал, см.	
Информационные сигналы	
Трансляция сетевых адресов	241
Транспортный протокол.	237
Трехсторонняя конференция	70
Трубка	
язык дисплея	159
активация/деактивация	45
восстановление стандартных	
настроек	166
громкость громкоговорителя	162
громкость трубки	162
изменение внутреннего номера	155
изменение имени	155
информационные сигналы	166
использование в качестве	
акустического контроля	
(«радионяни»)	144
контакт с жидкостью	226
крупный шрифт	160
настройка	156
отмена регистрации.	148, 150
пейджинг	150
переадресация вызова	152
переключение для лучшего	
приема	151
переключение на другой	
базовый блок	151
подсветка дисплея	160, 161
поиск	150
регистрация	148
регистрация на другом	
базовом блоке	151
состояние готовности	45
список	42
установка	14
цветовая схема	160

У

Уведомление	
входящая электронная почта	111
посредством SMS	107
Удаление	
приветствия для	
автоответчика	129
символы	43
сообщения.	132
Унифицированный идентификатор	
ресурса.	242
Унифицированный указатель	
информационного ресурса.	242
Упорядочение телефонного	
справочника.	80
Управление доступом к среде	241
Управление стоимостью	97
Усилитель приема, см. Ретранслятор	
УСЛОВИЯ ГАРАНТИЙНОГО	
ОБСЛУЖИВАНИЯ	222
Условия гарантийного	
обслуживания	221
Услуги, онлайн-справочник.	206
Установка	
базовый блок	17, 18
времени	50
даты	50
трубка	14
Утилизация	225
Уход за телефоном	226

Ф

Файл-справочник	
содержание (формат vCard)	207
Факс (SMS)	102
Фиксированный IP-адрес	237
Формат vCard	207
Фрагментация пакетов данных	237

Ц

Цветовая схема	160
Цифровая абонентская линия	239

- Ч**
 Частный IP-адрес 237
 Чтение темы (электронной почты) 114, 115
 Чувствительность («радионяня») 145
- Ш**
 Широкополосные соединения 62
 Широкополосный голосовой кодек 197, 240
 Широкополосный голосовой кодек G.722 197
 Широкополосный доступ к Интернету 237
 Шлюз 237
 Шлюз прикладного уровня (ALG) 238
- Э**
 Экран при действии CLIP 58
 Экспертный режим 48
 Эксплуатация (установка телефона) ... 12
 Электронная почта
 настройки 205
 сообщения при установлении соединения 113
 список 112
 уведомление 111
 удаление 115
 Электронная почта
 просмотр адреса отправителя 115
 Энергопотребление, см.
 Потребляемая мощность
 Эхо-сервис Gigaset.net 61
- Я**
 Явная передача вызова 239
 Язык
 Веб-конфигуратор 185
 дисплей 159
 Язык интерфейса
 Веб-конфигуратор 185
- А**
 ADSL 238
 ALG 238
- С**
 CF 238
 CLI, CLIP 57
 COLP 55, 238
 COLR 55, 238
- Д**
 DHCP 238
 DMZ 238
 DNS 239
 DNS-сервер, предпочтительный 170
 DSCP 239
 DSL 239
 DSLAM 239
 DTMF 239
 DTMF-напоминатель для IP-телефонии 203
 DynDNS 239
- Е**
 ECO DECT 141
 ECT 71
 активирование/
 деактивирование 67
- Г**
 G.711 закон μ 197
 G.711 закон A 197
 G.722 62, 197
 G.726 197
 G.729 197
 Gigaset HDSP, см. HDSP
 Gigaset.net 61
 ввод имени 95
 вызов абонента 94, 96
 изменение/удаление своего имени 95
 переадресация вызова 65, 203
 поиск абонентов 93
 телефонный справочник 93
 эхо-сервис 61
 GSM 240
- Н**
 HDSP 62, 197
 HTTP-прокси 240

I	
IEEE	240
IP	240
IP-адрес	240
автоматическая настройка	169
вывод на трубку	5
глобальный	231
динамический	231
локальный	233
набор номера	54
назначение	169
общедоступный	235
стационарный	237
фиксированный	237
частный	237
IP-телефония	
загрузка данных оператора	29
коды состояния (таблица)	217
IP-телефония (VoIP)	241
IP-телефония	
вывод номера вызываемого абонента	55
настройка учетной записи (первой)	30
L	
LAN	241
M	
MAC-адрес	241
проверка	178
MRU	241
MTU	241
N	
NAT	241
симметричный	237
P	
PD (импульсный набор)	179
PIN	241
R	
RFC 2833 (DTMF-сигнализация)	203
RTP	241
RTP-порт	236
S	
SIP прокси-сервер	242
SIP-адрес	242
SIP-оператор	242
SIP-порт	242
SMS	99
ввод текста	229
написание	99
ответ или переадресация	104
отправка как факса	102
отправка на адрес электронной почты	102
отчет о состоянии	100
переадресация	104
поиск и устранение ошибок	110
прием	103
самостоятельное устранение ошибок	110
сервис-центр отправки	108
сохранение номера	105
список входящих	103
список исходящих	101
сцепленное	99
уведомление посредством SMS	107
удаление	101, 104
чтение	101, 104
vCard	106
SMS-центр	
изменение номера	108
настройка	108
STUN	242
T	
TLS	242
U	
UDP	242
URI	242
URL	242
V	
vCard (SMS)	106
vcf-файл	206
VIP-группа (запись в телефонном справочнике)	79, 82
VoIP-оператор	242
W	
WAN	242

Issued by

Gigaset Communications GmbH
Frankenstr. 2a, D-46395 Bocholt

© **Gigaset Communications GmbH 2011**

All rights reserved. Subject to availability.

Rights of modification reserved.

www.gigaset.com

This user guide is made from 100% recycled paper.